

Solutions

Catalogo Generale
2025/2026 — IT



falmec





Indice A— Z



020 Elements

042 Brooklyn  032 Monolith  022 Shelf 

048 Cooking

050 Brera  088 Piani a Induzione 060 Zero
058 Brera 75  58/78/88/90 cm 070 Zero Easy
082 Level One  072 Quantum Pro
080 Quantum Pro Easy

100 Air

150 Alba 108 Level  284 Quasar
146 Built-in 104 Level Invisible  210 Soffio
266 Cover 188 Light 218 Sophie
226 Dama 254 Luce 225 Sophie Lamp
112 Down Draft 250 Lumen 178 Spazio
308 Elios 192 Lumen Isola 175 183 Spazio 130
196 Elle 195 Lumen Isola 175 NRS 172 Stella
184 Europa 175 253 Lumen NRS 296 Stream
288 Flipper 246 Lumina NRS 280 Tab
291 Flipper NRS 230 Mare E.ion 154 Vega
270 Fusion 300 Marte Pro 274 Verso
310 Ginevra Boston 292 Mercurio 278 Verso Easy
132 Gruppo Incasso 260 Mira 279 Verso NRS
142 Gruppo Incasso Murano 168 Mirage  206 Vetra
140 Gruppo Incasso NRS 298 Mizar 124 Virgola
144 Gruppo Incasso No-Drop 126 Move 118 Virgola Touch
138 Gruppo Incasso Pro 164 Nube 122 Virgola Touch NRS
234 Laguna 158 Nuvola 121 Virgola No-Drop Touch
202 Levante 162 Nuvola 140 214 Vogue
128 Parallel 200 Zenith NRS
238 Plane 304 Zeus Pro
244 Plane No-Drop
243 Plane NRS
256 Polar

312 Note tecniche e accessori

314 Filtrazione o estrazione 326 Motorizzazioni 332 Installazione Cooking
316 Filtering innovation 328 Installazione 333 Accessori Cooking
318 Kit filtri anti-odore 329 Opzioni installazione 334 Prolunghe
321 Ricambi filtri anti-odore per cappe a soffitto 335 Uso e manutenzione
322 Tabella filtri 330 Tubi e raccordi
325 Ricambi filtri anti-grasso 331 Convogliatore per versioni filtranti

Star Selection

I modelli "Star Selection" sono caratterizzati da elementi di design e innovazione esclusivi, che richiedono una particolare conoscenza tecnica e professionalità nella promozione, vendita,

installazione e utilizzo degli stessi. Si consiglia quindi di veicolare tali articoli attraverso personale altamente qualificato e adeguatamente formato in materia.

Indice

Legenda tecnologica

011  E.ion® System

013  Circle.Tech

013  Multi-Air

015  Silence NRS®

017  No-Drop System

017  Dialogue System

020 Elements

Sistemi modulari



Shelf
022



Monolith
032

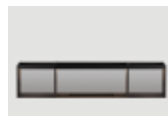

Brooklyn
042

048 Cooking

Sistemi di cottura integrati



Brera
Brera75
050-058



Zero
Zero Easy
060-070



Quantum Pro
Quantum Pro Easy
072-080



Level One
082

Piani a induzione



Induzione 58 cm
096



Induzione 78 cm
097



Induzione 88 cm
098



Induzione 90 cm
099

100 Air

102 Worktop



Level Invisible
104



Level
108



Down Draft
112

116 Incasso



Virgola Touch
Virgola No-Drop Touch
118-121



Virgola Touch NRS
122



Virgola
124



Move
126



Parallel
128



Gruppo Incasso
132



Gruppo Incasso
Pro
138



Gruppo Incasso
NRS
140



Gruppo Incasso
Murano
142



Gruppo Incasso
No-Drop
144



Built-in
146

148 Soffitto



Alba
150

Vega
154

Nuvola
Nuvola 140
158-162

Nube
164

Mirage
168

Stella
172

176 Isola



Spazio
Spazio 130
178-183

Europa 175
184

Light
188

Lumen Isola 175
Lumen Isola 175 NRS
192-195

Elle
196

Zenith NRS
200

Levante
202



Vetra
206

Soffio
210

Vogue
214

Sophie
218

Sophie Lamp
225

Dama
226

Mare E.ion
230



Laguna
234

236 Parete/Isola



Plane
Plane NRS
238-243

Plane No-Drop
244

Lumina NRS
246

Lumen
Lumen NRS
250-253

Luce
254

Polar
256

Mira
260

264 Parete

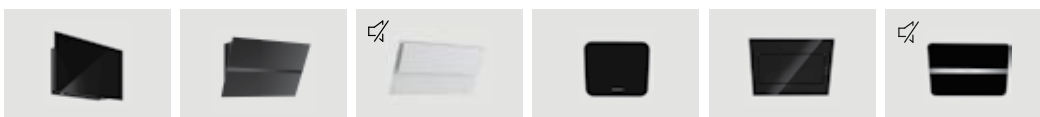

Cover
266

Fusion
270

Verso
Verso Easy
Verso NRS
274-278-279

Tab
280

Quasar
284

Flipper
Flipper NRS
288-291



Mercurio
292

Stream
296

Mizar
298

Marte Pro
300

Zeus Pro
304

Elios
308

Ginevra Boston
310



Ingegno. Esperienza. Passione. Ricerca. Attenzione

L'innovazione è nell'aria: soluzioni per una nuova qualità della vita

Falmec è divenuta nel tempo una realtà di riferimento nel mondo dell'aspirazione in cucina. Un'evoluzione tecnologica e di design che continua da decenni, trasformando le nuove esigenze e stili di vita in soluzioni concrete che migliorano la quotidianità.

Cultura del prodotto: il vero made in Italy

Ogni prodotto Falmec è pensato, sviluppato e realizzato interamente a Vittorio Veneto, vicino a Venezia. In questo territorio, noto come "inox valley", la tradizione artigianale si è evoluta, fino a dare vita a uno dei più importanti distretti industriali italiani per la lavorazione dell'acciaio. In Falmec la conoscenza della materia prima si fonde con abilità umane uniche e processi industriali avanzati. Una cultura del prodotto condivisa, che si esprime in un perfetto bilanciamento tra creatività e concretezza, per dare vita a realizzazioni di eccellenza in cui ogni dettaglio conta.

Sostenibilità: il rispetto dell'uomo e della natura

Falmec è un'azienda di famiglia, cresciuta senza mai perdere di vista le radici culturali, il legame con il territorio e con le persone: valori fondamentali che fanno la differenza. La sostenibilità si esprime quindi in un generale modello di sviluppo in armonia con il territorio in cui opera. Gli sforzi dell'azienda si concentrano, da un lato, in una produzione sempre più green, alimentata da fonti energetiche rinnovabili, dall'altro, in una continua ricerca volta alla realizzazione di prodotti destinati a durare nel tempo e di soluzioni tecnologiche rispettose dell'ambiente. Una missione che non si limita solo a migliorare la qualità dell'aria che respiriamo in casa, ma contribuisce anche a salvaguardare l'uomo, l'atmosfera e le risorse naturali del pianeta.



Tecnologia e innovazione per l'uomo

Falmec trasforma il crescente desiderio di benessere, salute e comfort negli ambienti domestici, in soluzioni concrete e prodotti al servizio dei sensi: le sue cappe soddisfano l'olfatto, la vista, l'udito, il tatto e con le soluzioni progettate per la cottura, anche il gusto.

All'esperienza decennale sul prodotto, Falmec affianca da sempre la ricerca e lo sviluppo di tecnologie brevettate che consentono di raggiungere nuovi traguardi nel miglioramento della qualità della vita in casa.



Respirare bene per vivere meglio

Spesso, quando si pensa all'aria che respiriamo, si tende a dare maggiore importanza agli ambienti esterni. Eppure proprio dentro casa, e particolarmente in cucina, possono proliferare batteri, muffe, virus, pollini e altre sostanze nocive. Anche odori e umidità sono fattori che compromettono il comfort abitativo. Per porre rimedio a ciò, Falmecc ha sviluppato delle soluzioni tecnologiche all'avanguardia che filtrano e purificano l'aria, e che garantiscono anche la massima silenziosità.

E.ion® System:

l'unica tecnologia che sanifica l'aria

Grazie alla ionizzazione bipolare controllata, le cappe con tecnologia E.ion System rilasciano nell'ambiente degli ioni che riproducono la qualità dell'aria che si respira in alta montagna o nelle foreste amazzoniche. In questo modo, oltre a neutralizzare i cattivi odori e gli agenti irritanti o inquinanti, l'aria filtrata e ionizzata dalle cappe ha un effetto positivo sull'equilibrio psicofisico delle persone, determinando anche un miglioramento dell'umore e della concentrazione.

Nelle cappe dotate di tecnologia E.ion System, un sensore a forma di foglia rileva la presenza di composti organici volatili (VOC), gas odorosi, formaldeide, fumo di sigaretta e altri agenti inquinanti che possono essere presenti nell'ambiente. Quando il sensore rileva un peggioramento di questi parametri, diventa giallo e, grazie alla funzione automatica, la cappa si attiva da sola purificando e sanificando l'aria attraverso la ionizzazione bipolare controllata. Con il miglioramento delle condizioni ambientali, la foglia diventa nuovamente verde: risulta quindi un ottimo indicatore per monitorare costantemente la qualità dell'aria in cucina.



Sensore E.ion System

La tecnologia E.ion System e il suo adattamento ai sistemi di aspirazione Falmecc sono tutelati da brevetti internazionali e certificazioni di enti autorevoli. Test effettuati presso le università di Udine e Milano, secondo la norma UNI EN 13725:2004, hanno certificato una riduzione tra il 70% e il 95% degli odori sgradevoli.



Scopri di più
sulla nostra
tecnologia
E.ion

L'innovazione è nell'aria

Tecnologie per un'aria migliore

Falmec presenta soluzioni tecnologiche esclusive e brevettate per le massime funzionalità e performance. Le cappe Falmec, sia in modalità filtrante che aspirante, soddisfano un fabbisogno primario dell'uomo: respirare. Studi approfonditi, cura del progetto e soluzioni tecnologiche uniche consentono un'efficacia totale nelle performance di funzionamento, per garantire in ogni ambiente la migliore aria. L'attenzione verso la qualità dell'aria in casa e le tematiche ambientali ha spinto Falmec a sviluppare tecnologie esclusive nella filtrazione che garantiscano tutti i vantaggi delle soluzioni a ricircolo, senza compromessi nelle performance di aspirazione e nella pulizia dell'aria.

☼ *Carbon.Zeo: filtrazione secondo natura*

I filtri Carbon.Zeo utilizzano materiali naturali quali il carbone attivo e la zeolite, un minerale di origine vulcanica dotato di una struttura molecolare cristallina che assorbe fumi e cattivi odori. Inoltre la zeolite, a contatto con il flusso d'aria dei vapori, rilascia calore contribuendo quindi a ridurre l'umidità derivante dalla cottura. Il filtro combinato Carbon.Zeo ha una durata garantita minima di 3 anni, stimata in 5 anni con un utilizzo normale della cappa.

Carbone attivo e zeolite



☉ *Circle.Tech: la filtrazione ha una nuova forma*

La tecnologia Circle.Tech rappresenta un cambio di prospettiva rispetto alle cappe tradizionali, in quanto si sviluppa orizzontalmente, anziché in verticale. La sua forma circolare permette di sviluppare la massima superficie filtrante in uno spazio compatto, ottenendo eccellenti performance in termini di aspirazione, filtrazione e bassa rumorosità. Circle.Tech non richiede la canalizzazione dei fumi e rende quindi possibile un'installazione semplice e versatile in qualsiasi ambiente. Grazie all'applicazione del filtro combinato Carbon.Zeo, l'aria viene purificata, eliminando odori e vapori di cottura. Inoltre, grazie alle dimensioni e ai volumi ridotti del sistema Circle.Tech, si possono realizzare modelli di cappe dall'altezza limitata, in sintonia con le nuove tendenze del design.



Scopri di più sulla nostra tecnologia Circle.Tech

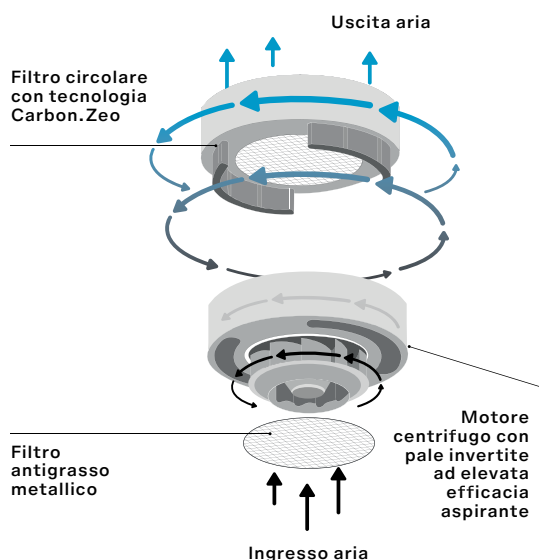

≡ *Multi-Air: filtrazione ultra potente in dimensioni ultra compatte*

La tecnologia Multi-Air rivoluziona il concetto tradizionale di aspirazione, normalmente concentrata in un unico punto, suddividendola in più motori dalle dimensioni ultracompatte distribuiti orizzontalmente. L'aspirazione diventa così diffusa, con un ingombro in altezza estremamente ridotto: appena 10 cm. I vantaggi sono molteplici: maggiore silenziosità, aspirazione omogenea e, non ultimo, un design con altezze e spessori contenuti, come preferisce il gusto estetico contemporaneo. Le cappe Multi-Air sono inoltre dotate dell'esclusivo filtro Carbon.Zeo che unisce le proprietà naturali di zeolite e carbone per assorbire al meglio i composti organici della cottura e il vapore acqueo.

Filtrazione Multi-Air.
4 motori ultracompatti e 2 filtri Carbon.Zeo

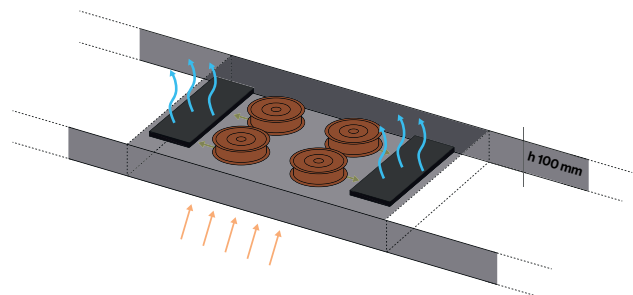



Massima silenziosità per sentirsi bene

Il silenzio, o la bassa rumorosità negli ambienti in cui viviamo, è un fattore di benessere fondamentale spesso trascurato. Questo è soprattutto vero in cucina, un luogo dove si svolgono molteplici attività e si riuniscono più persone, condividendo momenti di calore e convivialità. I modelli Falmecc con tecnologia Silence NRS garantiscono un funzionamento estremamente silenzioso, grazie all'ottimizzazione del flusso dell'aria e conseguente riduzione delle turbolenze e all'utilizzo di specifici materiali fonoassorbenti.

Silence NRS®: l'importanza del comfort acustico

Spesso l'elevata potenza del motore di una cappa, coincide con un'altrettanto elevata rumorosità durante il funzionamento. Falmecc è riuscita a coniugare prestazioni e benessere acustico ai massimi livelli con la tecnologia Silence NRS (Noise Reduction System), un sistema sviluppato in collaborazione con laboratori specializzati in fluidodinamica che ha consentito di realizzare delle cappe incredibilmente silenziose.

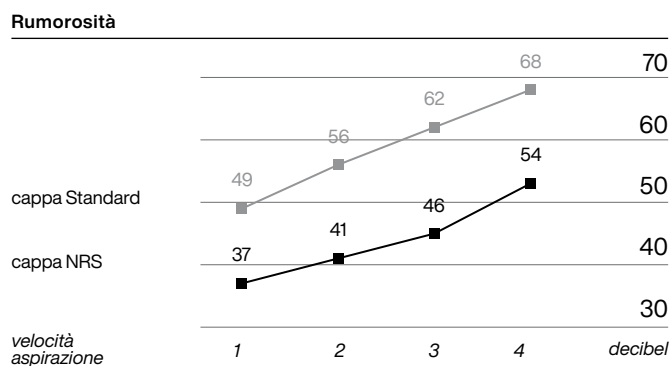

La percezione uditiva segue una scala logaritmica, nella quale ogni riduzione di 1 decibel del suono corrisponde a una diminuzione della rumorosità del 20%. Grazie allo studio dei flussi d'aria e ai materiali utilizzati, le cappe Silence NRS abbattano la rumorosità fino all'86%: praticamente non si sentono. Un'innovazione unica sul mercato, disponibile sia per le cappe aspiranti che per le cappe filtranti, con filtro carbone ad alte prestazioni, di lunga durata e rigenerabile.



Scopri di più sulla nostra tecnologia Silence NRS®

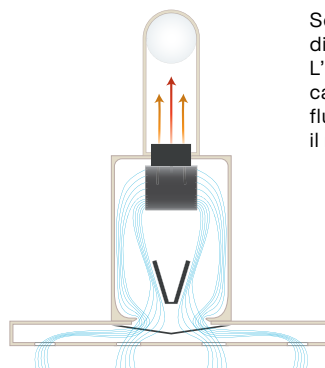

Schema dei flussi all'interno di una cappa NRS. L'insonorizzazione della camera motore e lo studio dei flussi d'aria riduce al minimo il rumore di funzionamento.



Tecnologia che facilita la quotidianità

In casa la tecnologia è sempre più usata per risolvere molteplici esigenze, assecondare i desideri e semplificare i gesti. In linea con questa tendenza, Falmec ha individuato delle soluzioni che rendono più pratica la vita in cucina, trasformandola in un'esperienza piacevole e gratificante.

No-Drop System: cattura ed elimina la condensa

No-Drop System è un'innovativa tecnologia che evita la formazione della condensa causata dai vapori di cottura: un fenomeno sgradevole e frequente, soprattutto in caso di utilizzo dei piani a induzione. Il No-Drop System consiste in una batteria di filtri a lame incrociate, studiati per condensare i vapori e raccogliarli in un apposito collettore. Il risultato è un ambiente cucina asciutto e salubre.



Scopri di più sulla nostra tecnologia No-Drop System

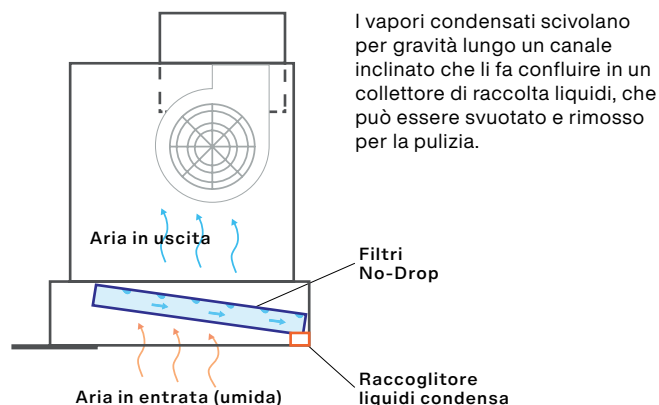

Dialogue System: connettività tra cappa e piano cottura

Con il Dialogue System è possibile gestire le funzioni della cappa direttamente dal piano cottura, attraverso un controllo touch integrato e una connessione wireless a radiofrequenza. Non è quindi necessaria l'installazione di altri dispositivi riceventi nella cappa ed è possibile gestire l'aspirazione dell'aria con immediatezza, senza distogliere le mani e lo sguardo dal piano cottura. Dialogue System funziona mediante radiofrequenza, connettendosi direttamente con le cappe Falmec predisposte per questa tecnologia. I piani a induzione Falmec con Dialogue System sono dotati di una pulsantiera touch slider, con un display che permette di tenere sotto controllo tutte le funzioni di cottura e aspirazione con un unico sguardo. Inoltre, grazie alla funzione automatica, la potenza dell'aspirazione si regola autonomamente in base alle necessità del momento, ottimizzando i consumi e le prestazioni.

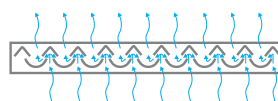

Profilo del filtro a lame incrociate con schema condensazione dei vapori.

Lo stile Falmecc: un equilibrio ideale di estetica e funzione

Falmecc ha saputo sviluppare una vera identità stilistica, capace di bilanciare al meglio i valori estetici ed ergonomici senza scendere a compromessi nella funzionalità. Lo stesso sviluppo tecnologico Falmecc apre nuovi orizzonti nel design, lasciando spazio alla creatività e alla bellezza. Dalla ricerca del Falmecc Lab e dalla collaborazione con protagonisti del design contemporaneo, nascono così dei progetti pensati per inserirsi nei più diversi contesti architettonici e d'arredo, offrendo una soluzione ideale per ogni ambiente, gusto e desiderio. Falmecc ascolta le richieste del presente e anticipa le tendenze di domani, creando prodotti che soddisfano esigenze concrete, esprimendo allo stesso tempo una personalità originale e affascinante.

Riconoscimenti dal mondo del design

L'abilità progettuale di Falmecc è certificata dai più rilevanti enti ed associazioni del design, con innumerevoli riconoscimenti nel corso degli anni, tra i quali sicuramente spicca il Compasso d'Oro, vinto da Falmecc nell'edizione 2020 con il modello Spazio, disegnato da Francesco Lucchese. Il premio, che viene assegnato dopo un'attenta selezione dell'Osservatorio permanente di ADI, ha lo scopo di valorizzare ed esportare nel mondo la qualità del design Made in Italy e ha consentito a Falmecc di entrare di diritto nella collezione storica del Premio, esposta presso l'ADI Design Museum a Milano. Un risultato prestigioso che si affianca a numerosi altri premi internazionali ottenuti dai prodotti Falmecc, come il Good Design Award, l'Archiproducts Design Award, l'Iconic Award e il Red Dot Design Award.



PREMIO
COMPASSO D'ORO ADI



GERMAN
DESIGN
AWARD
SPECIAL
2023



GOOD
DESIGN



ADI
DESIGN
INDEX
Selezione Compasso d'Oro

archiproducts
AWARDS
WINNER



BIG SEE
Product Design
Award 2023



INNOVATIVE
DESIGN
AWARD



reddot design award



EUROPEAN
PRODUCT
DESIGN
AWARD



iF
DESIGN
AWARD
2023





Elements

Design your world

Lo spazio dell'abitare si espande. Si riscrivono le regole della progettazione in cucina per lasciare briglie sciolte alla creatività. Moduli lineari, componibili secondo attitudini e abitudini di chi ne fruisce, integrano completamente la funzione aspirante all'interno di

geometrie essenziali, pensate per accogliere accessori, elementi di illuminazione e superfici di appoggio. Elements rivoluziona il concetto di aspirazione, aprendo nuovi orizzonti nella progettazione, per creare nuovi spazi e architetture in cucina.

Shelf

Mensola aspirante

Grazie all'esclusiva tecnologia Multi-Air, Shelf incorpora un sottilissimo corpo aspirante in una struttura a mensola con uno spessore di soli 10 cm, dotata di veletta estraibile per aumentare la capacità di aspirazione dei fumi. Questo elemento con funzione di cappa,

può arricchirsi di ulteriori moduli per creare un versatile sistema d'arredo pensile sulla parete. La versione aspirante è dotata di motore collocato in posizione remota: una soluzione che coniuga potenza e silenziosità.



Maggiori
informazioni
su Shelf





023

Shelf

Modularità

Il modulo cappa aspirante o filtrante da 120 cm, può essere affiancato con moduli mensola di larghezza 90 cm e 60 cm, sia sul lato destro che su quello sinistro. Questo permette di comporre un vero e proprio sistema di arredo pensile a parete, con un'illuminazione a led integrata che oltre a provvedere una funzionale illuminazione del top della cucina, contribuisce a creare una suggestiva atmosfera nell'ambiente.

*Modulo
Cappa 120 cm*



*Modulo
Mensola 90 cm*



*Modulo
Mensola 60 cm*



ESEMPI DI CONFIGURAZIONE

Modulo
Cappa
120 cm

Modulo
Mensola
90 cm

Modulo
Cappa
120 cm

Modulo
Mensola
60 cm

Modulo
Mensola
90 cm

Modulo
Cappa
120 cm

Modulo
Mensola
60 cm

Modulo
Mensola
60 cm

Modulo
Cappa
120 cm

Modulo
Mensola
90 cm



Personalizzazione

Il pannello frontale può essere personalizzato scegliendo diversi materiali e finiture: dalla tecnologica bellezza dell'acciaio, al calore del legno, all'eleganza del vetro, alla praticità del melaminico in un'ampia scelta di colori, per intonarsi con ogni gusto personale e stile d'arredo in cucina.



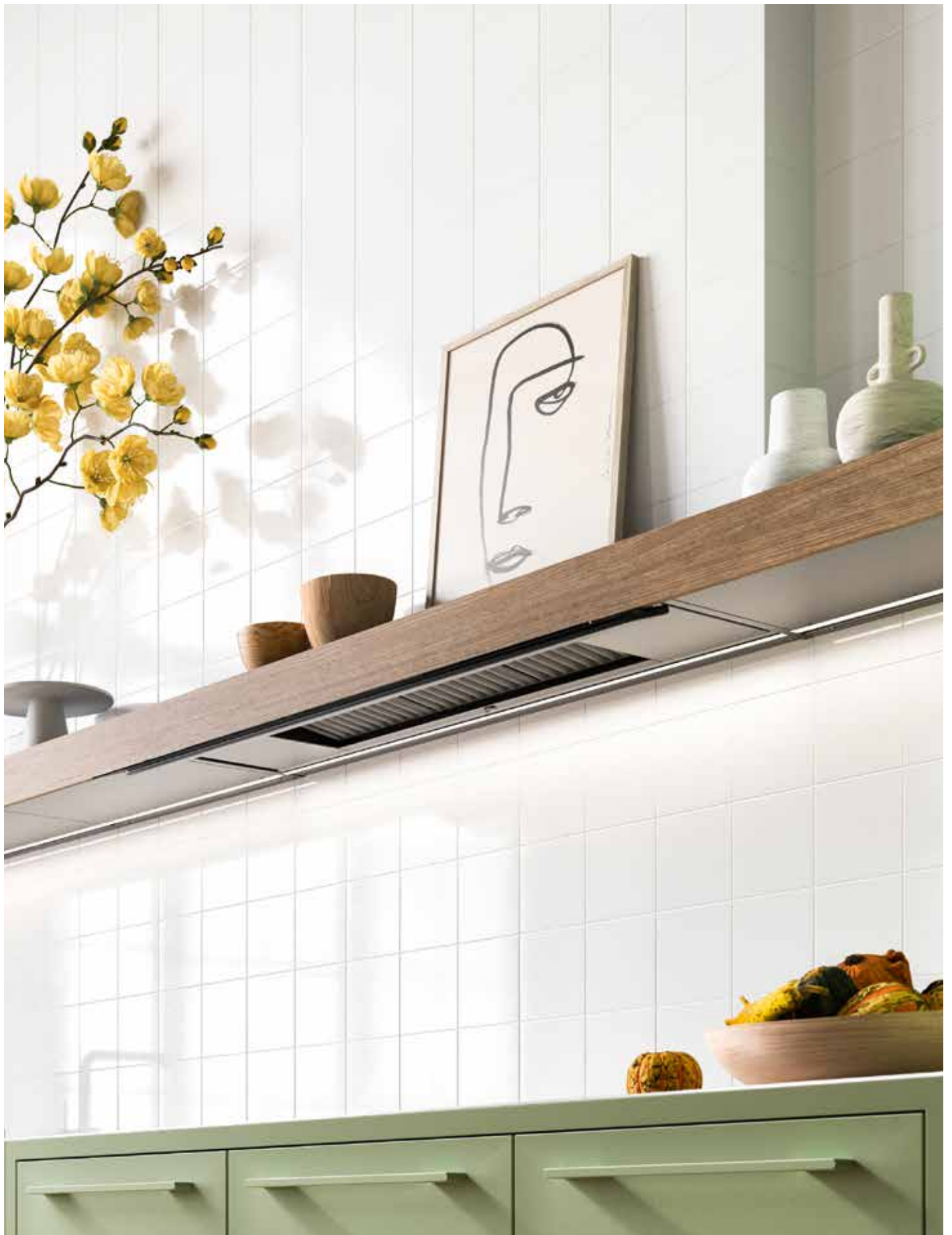

Shelf (aspirante)

Design Falmecc Lab

Installazione	Parete
Modalità	Aspirante
Dimensioni	Modulo cappa 120 cm Modulo accessorio 60 cm/90 cm
Materiali/Finiture	Acciaio verniciato nero Pannello frontale alluminio nero/personalizzabile
	
Caratteristiche	Veletta in vetro temperato estraibile con controllo integrato Collettore raccolta liquidi svuotabile Sistema modulare componibile Tecnologia anticondensa brevettata No-Drop System
Controllo	Pulsantiera touch
Velocità	3 + boost
Livello sonoro	Min. velocità 49 dB(A) Max velocità 62 dB(A)
Motore	Venduto separatamente
Filtrazione	Filtro anticondensa no-drop in tecnopolimero
Illuminazione	Luce dinamica Strip LED - 2700 K / 5600 K
Voltaggio/Frequenza	220-240V 50-60Hz
Peso netto	23 kg
Classe energetica	B

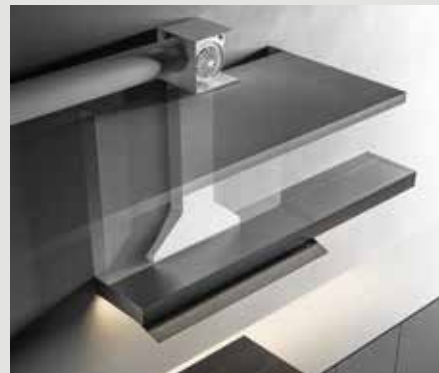

Dati riferiti al motore 950 m3/h

Codice	Descrizione	Prezzo (€)
8034122365299	Shelf - Corpo cappa aspirante - Parete - 120 cm - Nero	1.720,00
8034122365305	Shelf - Corpo cappa aspirante - Parete - 120 cm - Pannello frontale personalizzabile*	1.525,00
8034122713595	Shelf - Modulo accessorio 60 cm - Nero	555,00
8034122713649	Shelf - Modulo accessorio 60 cm - Pannello frontale personalizzabile*	445,00
8034122713601	Shelf - Modulo accessorio 90 cm - Nero	630,00
8034122713656	Shelf - Modulo accessorio 90 cm - Pannello frontale personalizzabile*	480,00
Motori		
KACL.798#41F	Motore remoto sottotetto 950 m3/h	383,00
KACL.786#41F	Aspiratore esterno 1000 m3/h	640,00
Accessori		
KACL.458#3F	Vasca piante per mensola 90 cm (Shelf)	120,00
KACL.459#3F	Vasca piante per mensola 60 cm (Shelf)	105,00
KACL.1029#HF	Kit tamponi laterali	35,00

*Pannello personalizzabile a cura del cliente

Shelf versione aspirante

Modulo cappa 120 cm

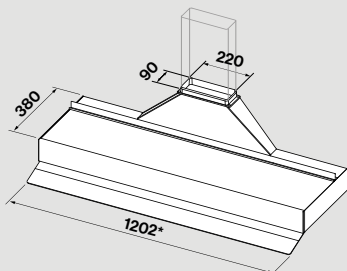

Vista laterale con pannello frontale in alluminio

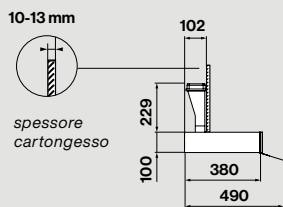

Vista laterale senza pannello frontale (versione personalizzabile*)

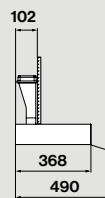

* Quota comprensiva di tamponi laterali (1 mm + 1 mm)

*Spessore min. pannello frontale: 3 mm
Spessore max. pannello frontale: 25 mm

Mensole

Modulo 90 cm
KACL.452#NF

Modulo 60 cm
KACL.451#NF

Esempio di configurazione
8034122713595 + 8034122365299 + 8034122713601

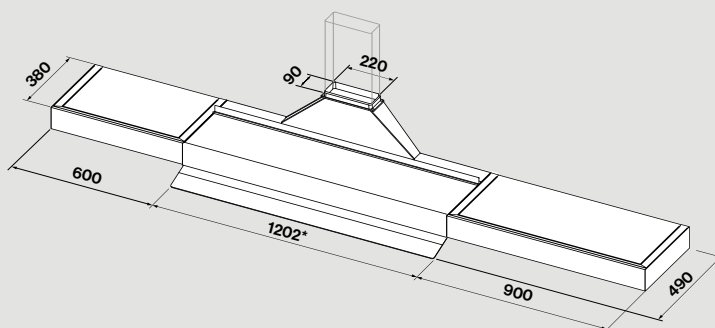
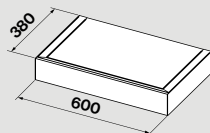
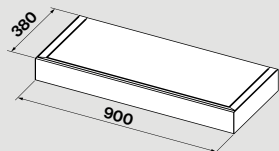

Accessori

Vasca piante per mensola 90 cm
KACL.458#3F

Vasca piante per mensola 60 cm
KACL.459#3F

Porta tablet
(incluso nel modulo cappa)

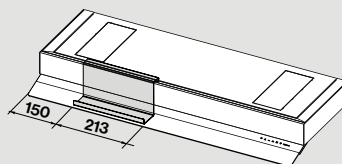
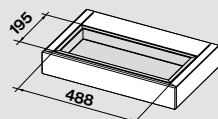
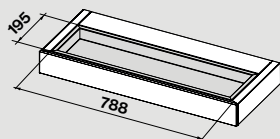

Profondità vasca piante 50 mm

Shelf (filtrante)

Design Falmecc Lab



Installazione	Parete
Modalità	Filtrante
Dimensioni	Modulo cappa 120 cm Modulo accessorio 60 cm/90 cm
Materiali/Finiture	Acciaio verniciato nero Pannello frontale alluminio nero/personalizzabile
Caratteristiche	Veletta in vetro temperato estraibile con controllo integrato Sistema modulare componibile Multi-Air technology
Controllo	Pulsantiera touch
Velocità	3 + boost
Livello sonoro	Min. velocità 49 dB(A) Max velocità 62 dB(A)
Motore	Brushless 500 m3/h
Filtrazione	Filtro Carbon.Zeo Microtech rigenerabile
Illuminazione	Luce dinamica Strip LED - 2700 K / 5600 K
Voltaggio/Frequenza	220-240V 50-60Hz
Peso netto	28 kg



Codice	Descrizione	Prezzo (€)
8034122362793	Shelf - Corpo cappa filtrante - Parete - 120 cm - Nero - 500 m3/h	2.545,00
8034122365091	Shelf - Corpo cappa filtrante - Parete - 120 cm - Pannello frontale personalizzabile - 500 m3/h*	2.345,00
8034122713595	Shelf - Modulo accessorio 60 cm - Nero	555,00
8034122713649	Shelf - Modulo accessorio 60 cm - Pannello frontale personalizzabile*	445,00
8034122713601	Shelf - Modulo accessorio 90 cm - Nero	630,00
8034122713656	Shelf - Modulo accessorio 90 cm - Pannello frontale personalizzabile*	480,00
Accessori		
KACL.458#3F	Vasca piante per mensola 90 cm (Shelf)	120,00
KACL.459#3F	Vasca piante per mensola 60 cm (Shelf)	105,00
KACL.1029#HF	Kit tamponi laterali	35,00
KACL.1058	Filtro Carbon.Zeo Microtech rigenerabile	135,00

*Pannello personalizzabile a cura del cliente

Shelf versione filtrante

Modulo cappa 120 cm

Vista laterale con pannello frontale in alluminio

Vista laterale senza pannello frontale (versione personalizzabile*)

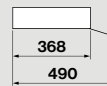
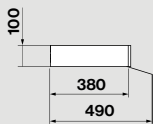
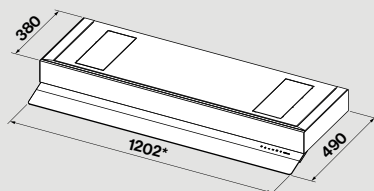

* Quota comprensiva di tamponi laterali (1 mm + 1 mm)

*Spessore min. pannello frontale: 3 mm
Spessore max. pannello frontale: 25 mm

Mensole

Modulo 90 cm
KACL.452#NF

Modulo 60 cm
KACL.451#NF

Esempio di configurazione
8034122713595 + 8034122362793 + 8034122713601

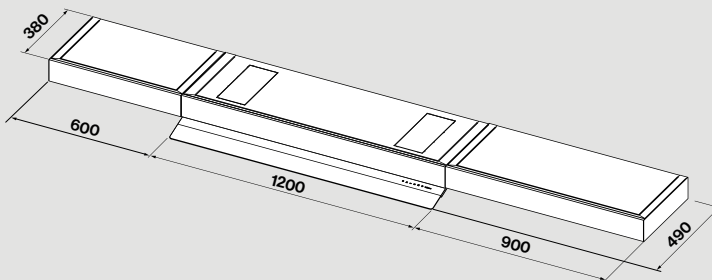
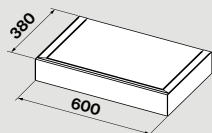
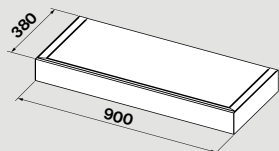

Accessori

Vasca piante per mensola 90 cm
KACL.458#3F

Vasca piante per mensola 60 cm
KACL.459#3F

Porta tablet
(incluso nel modulo cappa)

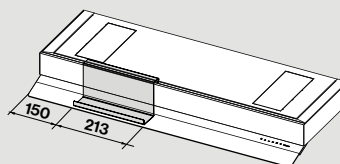
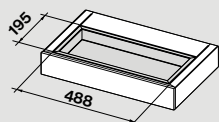
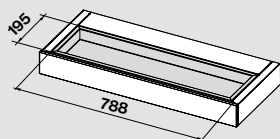

Profondità vasca piante 50 mm

Monolith

Moltiplica la funzionalità

Appoggiato sul piano di lavoro, Monolith è un elemento dal design prezioso, pensato per rispondere in modo raffinato a molteplici esigenze. Un comodo canale attrezzato con funzione aspirante che può inoltre accogliere mestoli, spezie, coltelli,

tagliere, altri utensili nonché prese elettriche, per vivere la cucina con stile e praticità. Inoltre il sistema è dotato di luce ambientale, che conferisce un gradevole effetto di sospensione e diffonde una piacevole linea di luce in cucina.



Maggiori
informazioni
su Monolith



archiproducts
AWARDS
WINNER









Modularità

Monolith è semplice da installare in qualsiasi situazione: è sufficiente un unico foro sul piano di lavoro per l'elemento aspirante, mentre gli altri moduli vengono appoggiati e fissati con un sistema a incastro. Affiancando elementi di diverse dimensioni, è possibile realizzare diverse composizioni con un aspetto sempre uniforme, migliorando - oltre alla qualità dell'aria - l'estetica e la funzionalità della cucina.

*Modulo
Cappa 90 cm*



*Modulo
Contenitore 90 cm*



*Modulo
Contenitore 60 cm*



*Modulo
Contenitore 30 cm*



*Modulo vasca aperta
per piante 30 cm*



ESEMPI DI CONFIGURAZIONE





Accessori

Creati appositamente per Monolith, gli scomparti in legno di faggio naturale consentono di allestire e personalizzare la cucina in armonia con ogni esigenza, accogliendo coltelli, posate, portaspezie, un pratico tagliere e altri oggetti da tenere comodamente a portata di mano.

Portaspezie
L 291 x P 128 x H 54 mm
legno di faggio naturale



Portaposate (1 scomparto)
L 291 x P 128 x H 54 mm
legno di faggio naturale



Portaposate (2 scomparti)
L 291 x P 128 x H 54 mm
legno di faggio naturale



Portacoltelli
L 446 x P 128 x H 54 mm
legno di faggio naturale



Portaposate (4 scomparti)
L 446 x P 128 x H 54 mm
legno di faggio naturale



Tagliere
L 293 x P 128 x H 20 mm
legno di faggio naturale





Prese elettriche/usb
L 147 x P 128 x H 86 mm



Monolith

Design Studio Ferriani & Falmecc Lab

Installazione	Worktop
Modalità	Aspirante/Filtrante
Dimensioni	Modulo cappa 90 cm Modulo accessorio 30 cm/60 cm/90 cm
Materiali/Finiture	Vetro satinato nero Alluminio anodizzato nero
	
Caratteristiche	Sistema modulare componibile Vassoio di raccolta liquidi Aspirazione nascosta con pannello apribile Sistema di regolazione della posizione motore per ottimizzare lo spazio nel mobile
Controllo	Pulsantiera touch Telecomando (opzionale) Dialogue system 
Velocità	3 + boost
Livello sonoro	Min. velocità 59 dB(A) Max velocità 65 dB(A)
Motore	Brushless 800 m ³ /h
Filtrazione	Filtro antigrasso metallico, asportabile e lavabile Filtro Carbon.Zeo Microtech rigenerabile (opzionale)
Illuminazione	Luce ambiente LED Strip LED (3000K)
Voltaggio/Frequenza	220-240V 50-60Hz
Peso netto	27 kg
Classe energetica	A+++



Codice	Descrizione	Prezzo (€)
8034122364698	Monolith - Corpo cappa - Worktop - 90 cm - Nero - 800 m ³ /h	2.408,00
8034122713618	Monolith - Modulo contenitore - 30 cm	680,00
8034122713625	Monolith - Modulo contenitore - 60 cm	793,00
8034122713632	Monolith - Modulo contenitore - 90 cm	928,00
8034122713694	Monolith - Modulo vasca aperta per piante - 30 cm	615,00
Accessori		
KACL.1010	Tagliere 293x128 mm in legno di faggio naturale	50,00
KACL.1011	Vassoio portaposate (1 scomparto) 293x128x54 mm in legno di faggio naturale	57,00
KACL.1012	Vassoio portaposate (2 scomparti) 293x128x54 mm in legno di faggio naturale	57,00
KACL.1013	Vassoio portaposate (4 scomparti) 446x128x54 mm in legno di faggio naturale	66,00
KACL.1014	Portacoltelli 446x128x54 mm in legno di faggio naturale	99,00
KACL.1015#H4F	Prese accessorie (usb + elettriche)	114,00
KACL.1021	Porta spezie	114,00
KACL.1054	Filtro Carbon.Zeo Microtech rigenerabile	135,00
KACL.1026	Silence Kit	90,00
105080053	Telecomando	81,00

Monolith
Modulo cappa 90 cm

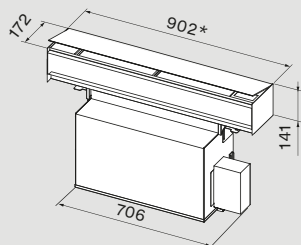

* Quota comprensiva di tamponi laterali (2 mm + 2 mm)

Dimensione foro d'incasso

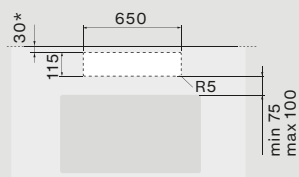

* Per installazione a parete

Esempi di installazione a parete
Vista laterale con motore in posizione anteriore su piano profondità 75 cm

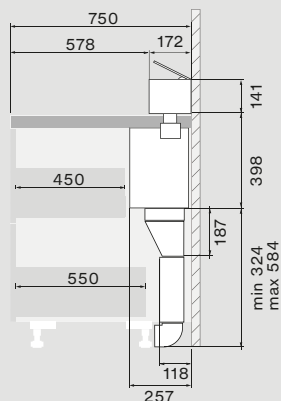

Motore in posizione anteriore
Vista superiore

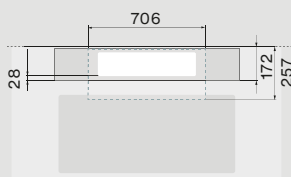

Esempi di installazione a isola
Vista laterale con motore in posizione posteriore

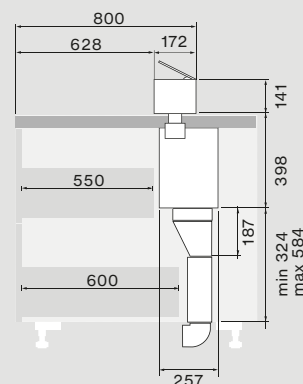

Motore in posizione posteriore
possibile solo sulla versione Isola
Vista superiore

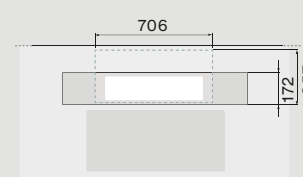

Moduli contenitori

Modulo contenitore 90 cm
8034122713632

Modulo contenitore 60 cm
8034122713625

Modulo contenitore 30 cm
8034122713618

Modulo vasca aperta
per piante 30 cm
8034122713694

Esempio configurazione moduli
Modulo cappa 90 cm + modulo contenitore 90 cm
8034122364698 + 8034122713632

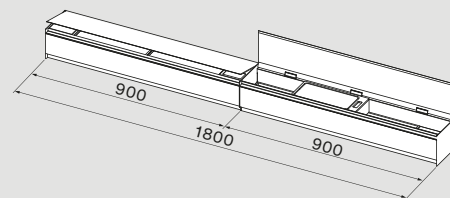
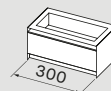
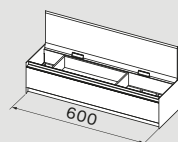
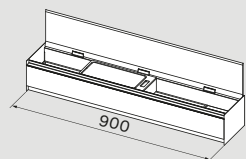

Accessori

Portaposate (1 scomparto)
KACL.1011

Portaposate (2 scomparto)
KACL.1012

Portaposate (4 scomparto)
KACL.1013

Prese elettriche/usb
KACL.1015#H4F

Esempio di configurazione
(accessori impilabili su 2 livelli)

Silence Kit
KACL.1026

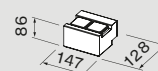
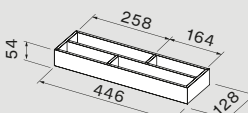
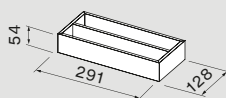
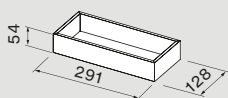

Portacoltelli
KACL.1014

Tagliere
KACL.1010

Portaspezie
KACL.1021

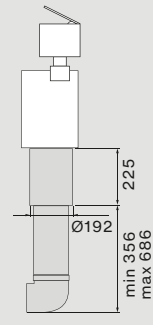
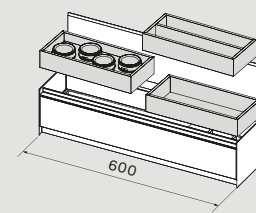
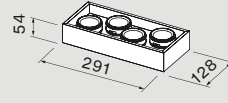
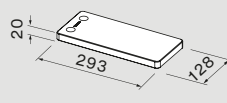
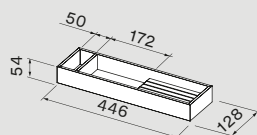

Brooklyn

Architettura modulare

Con la sua struttura a ponte, Brooklyn permette di aumentare lo spazio utilizzabile sull'isola, arricchendola con il pregio dell'alluminio satinato nero e del vetro fumé. La tecnologia si nasconde nel design: il motore brushless garantisce un'aspirazione potente e silenziosa. La veletta estraibile aumenta la capacità

di cattura dei vapori. Il sistema è composto da un modulo cappa e da moduli contenitori accessoriabili. Le funzioni possono essere gestite con controlli touch, oppure da remoto con radiocomando o con l'esclusivo Dialogue System integrato nei piani cottura Falmecc.



archiproducts
AWARDS
WINNER









Brooklyn

Design Francesco Lucchese

Installazione	Worktop
Modalità	Aspirante/Filtrante
Dimensioni	Modulo cappa 90 cm Modulo accessorio 45 cm/60 cm/90 cm
Materiali/Finiture	Alluminio satinato nero Vetro fumé 
Caratteristiche	Sistema modulare componibile Aspirazione nascosta con pannello apribile Sistema di regolazione della posizione motore per ottimizzare lo spazio nel mobile Cestello filtri anti-grasso e anti-odore con vassoio raccolta liquidi
Controllo	Pulsantiera touch Telecomando (opzionale) Dialogue system 
Velocità	3 + boost
Livello sonoro	Min. velocità 59 dB(A) Max velocità 65 dB(A)
Motore	Brushless 800 m ³ /h
Filtrazione	Filtro antigrasso metallico, asportabile e lavabile Filtro Carbon.Zeo Microtech rigenerabile (opzionale)
Illuminazione	Luce dinamica Luce dimmerabile Strip LED - 2700 K / 5600 K
Voltaggio/Frequenza	220-240V 50-60Hz
Classe energetica	A+++



Codice	Descrizione	Prezzo (€)
8034122369259	Brooklyn - Corpo cappa - Worktop - 90 cm - Nero - 800 m ³ /h	2.295,00
8034122714592	Brooklyn - Modulo laterale - 45 cm	565,00
8034122714608	Brooklyn - Modulo laterale - 60 cm	595,00
8034122714615	Brooklyn - Modulo laterale - 90 cm	675,00
8034122714622	Brooklyn - Modulo laterale con foro per rubinetto - 60 cm	595,00
Accessori		
KACL.1063#NF	Portacalici per 4 bicchieri - Nero	75,00
KACL.1062#NF	Portarotolo - Nero	99,00
KACL.1054	Filtro Carbon.Zeo Microtech rigenerabile	135,00
105080053	Telecomando	81,00

Disponibilità da Luglio 2025

Brooklyn
Vista frontale

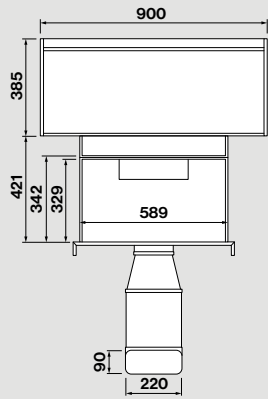

Vista laterale con motore
in posizione anteriore

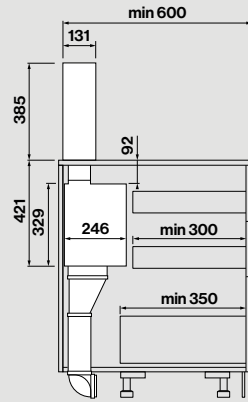

Vista laterale con motore
in posizione posteriore

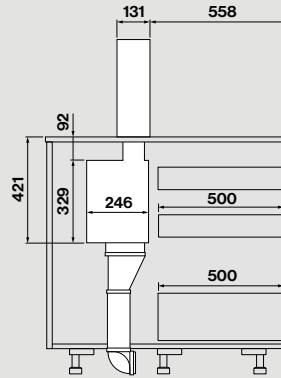

Moduli laterali
Modulo destro/sinistro*

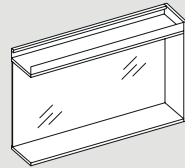
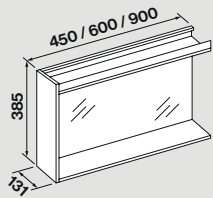

Modulo destro/sinistro*
con foro Ø35 mm per rubinetto

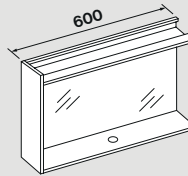

Kit 3 ganci portamestoli
inclusi nel modulo laterale



*Il fianco del modulo si può installare liberamente a destra o a sinistra

Accessori
Portacalici - 4 calici

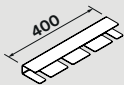

Portarotolo

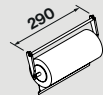

Dimensioni foro

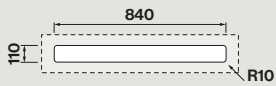

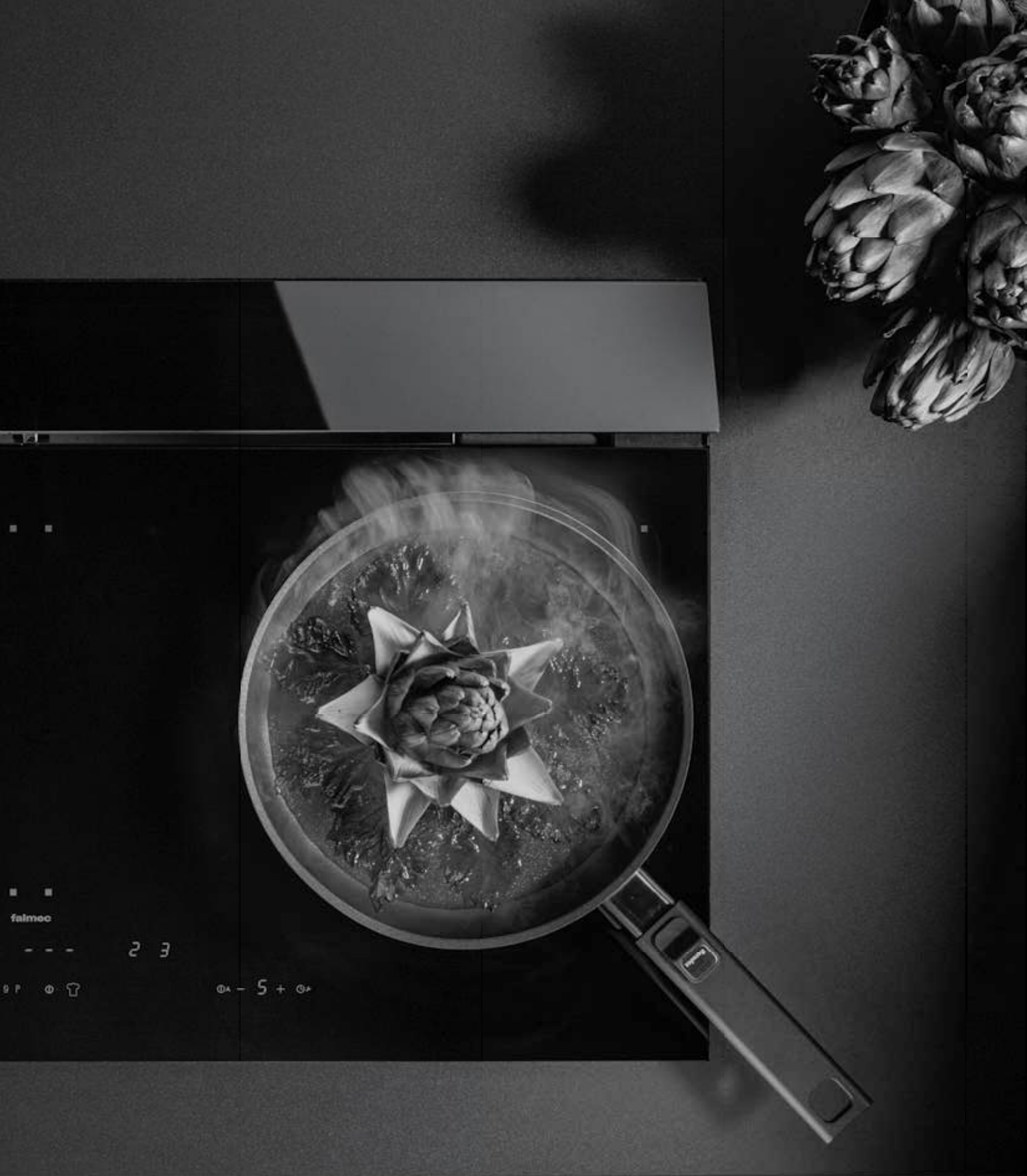

Cooking

Sistemi di cottura

I sistemi di cottura vedono l'integrazione nei piani a induzione della funzione aspirante: i fumi vengono raccolti, catturati e filtrati direttamente alla loro fonte.

Falmec propone una collezione dedicata di modelli che coniugano eccellenti tecnologie di cottura con un design

sofisticato e minimale, per garantire una perfetta integrazione nel top della cucina. All'interno del mondo cooking di Falmec troviamo anche una gamma di piani a induzione che integrano una funzione di controllo automatico della cappa, per facilitare ulteriormente le attività in cucina.

Brera

Tecnologia invisibile

Brera si presenta sul piano di lavoro come un elemento unico ed essenziale, sul quale le zone di cottura e aspirazione, delimitate da una sottile fessura, si allineano perfettamente, creando un effetto monocromatico. Quando è in funzione, la parte posteriore si apre automaticamente

per aspirare i fumi di cottura, in maniera perfettamente bilanciata nelle diverse zone. Tale configurazione garantisce la massima libertà d'uso e praticità nella cottura, grazie a una superficie ampia, uniforme e priva di ostacoli.



Maggiori
informazioni
su Brera



archiproducts
AWARDS
WINNER







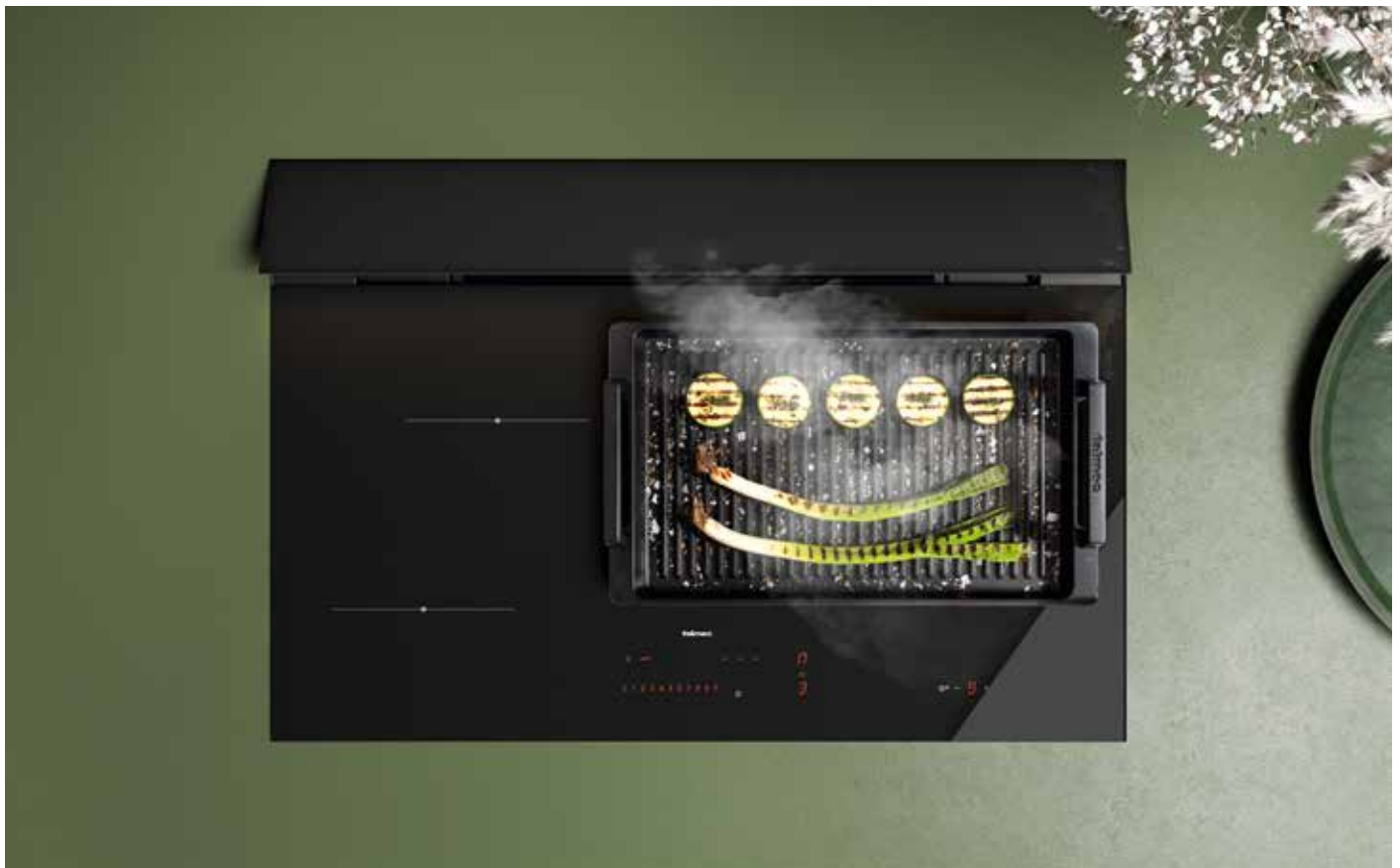

Minimalismo raffinato, con un cuore tecnologico



Potenza silenziosa

L'utilizzo di un potente motore brushless (800 m³/h) assicura un'eccellente efficacia aspirante, efficienza energetica (A+++), ed estrema silenziosità, riscoprendo il piacere di stare in cucina.



La migliore filtrazione

La tecnologia filtrante Carbon.Zeo Microtech combina l'azione del carbone attivo che trattiene gli odori, a quella della zeolite che riduce l'umidità. Il filtro può essere rigenerato per garantirne l'efficacia di minimo 3 anni di utilizzo.



Tecnologia invisibile e design essenziale

Brera si distingue per l'uniformità della sua superficie. Grazie alla complanarità tra la zona di cottura e l'elemento aspirante con apertura flap automatica, l'estetica viene elevata alla sua forma più essenziale.



Praticità di pulizia e manutenzione

Il sistema di apertura flap in vetro nasconde la parte funzionale e consente una facile pulizia. I filtri antigrasso e Carbon.Zeo Microtech sono posizionati in un cestello estraibile facilmente accessibile.



Modalità automatica

L'aspirazione viene regolata automaticamente in relazione alla potenza di cottura, permettendo di modularsi alla reale necessità e garantendo l'ottimizzazione dei consumi.



Cottura libera da ostacoli

L'aspirazione posteriore permette di lavorare con la massima praticità su una zona cottura ampia e continua, libera da ostacoli. La tecnologia Flex Surface permette una cottura omogenea anche con l'utilizzo di pentole di grandi dimensioni.



Brera 75 - Vetroceramica nero "matt" con LED bianchi

Brera

Design Falmecc Lab

Installazione	Worktop
Modalità	Aspirante/Filtrante
Dimensioni	89 cm
Materiali/Finiture	Vetroceramica nero lucido/nero "matt" 
Caratteristiche	Timer / contaminuti Automode (regolazione dell'aspirazione in funzione della cottura) Flap system motorizzato Cestello filtri anti-grasso e anti-odore con vassoio raccolta liquidi Sistema di regolazione della posizione motore per ottimizzare lo spazio nel mobile Tecnologia Flex Surface
Controllo	Pulsantiera "Touch slider" 9 livelli di cottura + boost
Velocità	9 + boost
Potenza	Gestione dei livelli di potenza da 2.8kW a 7.4kW
Livello sonoro	Min. velocità 44 dB(A) Max velocità 65 dB(A)
Motore	Brushless 800 m ³ /h
Filtrazione	Filtro antigrasso metallico, asportabile e lavabile Filtro Carbon.Zeo Microtech rigenerabile (opzionale)
Voltaggio/Frequenza	220-240V 50-60Hz
Peso netto	30 kg
Classe energetica	A+++
Funzioni di cottura	Indicatore di calore residuo Funzione Recall Funzione Keep Warm (44°) Rilevamento automatico della pentola Autospegnimento con timer (per ogni zona cottura) Blocco comandi / sicurezza bambini Funzione Pausa Funzione Double Bridge Funzione Chef



Layout zone cottura

Dimensione	4 x 190 x 210 mm
Potenza	2,1 / 3 kW
Pentola	≥ ø110 mm (singolo) ≥ 230 mm (bridge)

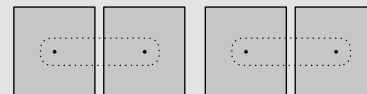

Codice	Descrizione	Prezzo (€)
8034122900353	Brera - Worktop - 89 cm - Nero lucido/LED rossi - 800 m3/h	3.365,00
8034122901121*	Brera - Worktop - 89 cm - Nero "matt"/LED bianchi - 800 m3/h	3.565,00
Accessori		
KACL.1054	Filtro Carbon.Zeo Microtech rigenerabile	135,00
KACL.1026	Silence Kit	90,00

*Disponibilità da Luglio 2025

Vista frontale

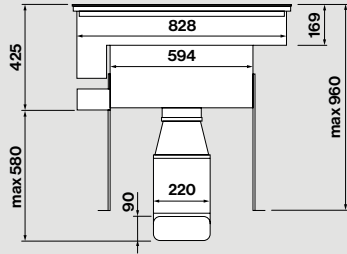

Vista superiore

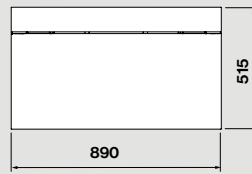

Vista laterale con motore in posizione anteriore

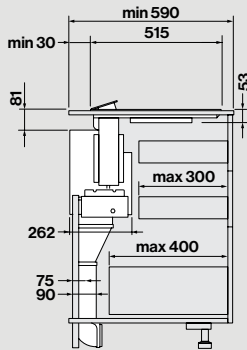

Vista laterale con motore in posizione posteriore

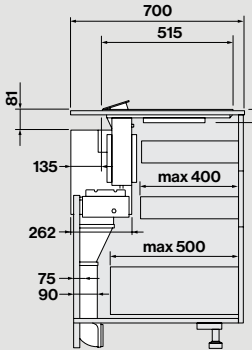

Vista laterale con motore in posizione posteriore con Silence Kit KACL.1026

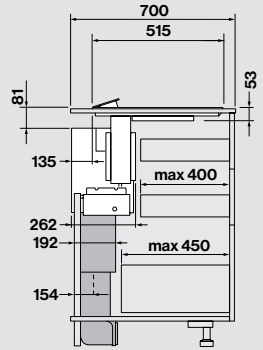

Tipo di installazione

In appoggio

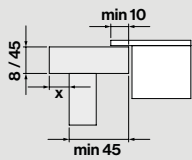

A filo

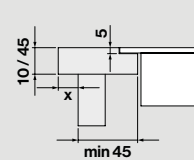

Dimensioni foro

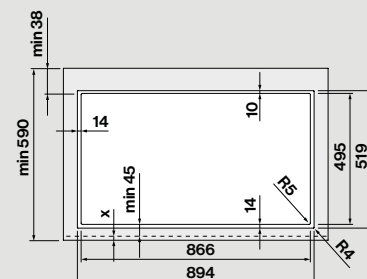
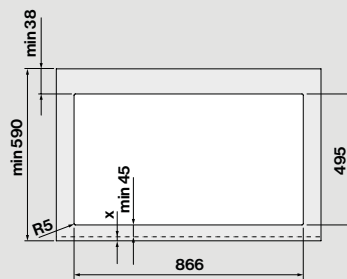

Brera 75

Design Falmecc Lab

Installazione	Worktop
Modalità	Aspirante/Filtrante
Dimensioni	75 cm
Materiali/Finiture	Vetroceramica nero lucido/nero "matt" 
Caratteristiche	Flap system motorizzato Timer / contaminuti Automode (regolazione dell'aspirazione in funzione della cottura) Cestello filtri anti-grasso e anti-odore con vassoio raccolta liquidi Sistema di regolazione della posizione motore per ottimizzare lo spazio nel mobile Tecnologia Flex Surface
Controllo	Pulsantiera "Touch slider" 9 livelli di cottura + boost
Velocità	9 + boost
Potenza	Gestione dei livelli di potenza da 2.8kW a 7.4kW
Livello sonoro	Min. velocità 44 dB(A) Max velocità 65 dB(A)
Motore	Brushless 800 m ³ /h
Filtrazione	Filtro antigrasso metallico, asportabile e lavabile Filtro Carbon.Zeo Microtech rigenerabile (opzionale)
Voltaggio/Frequenza	220-240V 50-60Hz
Peso netto	30 kg
Classe energetica	A+++
Funzioni di cottura	Indicatore di calore residuo Funzione Recall Funzione Keep Warm (44°) Rilevamento automatico della pentola Autospegnimento con timer (per ogni zona cottura) Blocco comandi / sicurezza bambini Funzione Pausa Funzione Chef Funzione bridge



Layout zone cottura

Dimensione	2 x ø175 mm	2 x 190 x 210 mm
Potenza	1,4 / 2,1 kW	2,1 / 3 kW
Pentola	≥ ø90 mm	≥ ø110 mm (singolo) ≥ 230 mm (bridge)

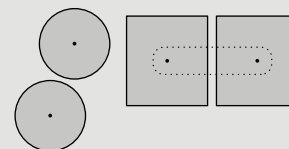

Codice	Descrizione	Prezzo (€)
8034122901039	Brera 75 - Worktop - 75 cm - Nero lucido/LED rossi - 800 m3/h	2.945,00
8034122901114*	Brera 75 - Worktop - 75 cm - Nero "matt"/LED bianchi - 800 m3/h	3.145,00
Accessori		
KACL.1037	Filtro Carbon.Zeo Microtech rigenerabile	108,00
KACL.1026	Silence Kit	90,00

*Disponibilità da Luglio 2025

Vista frontale

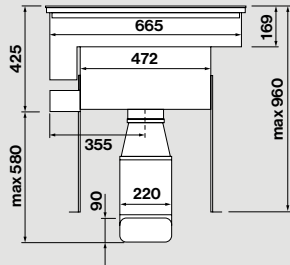

Vista superiore

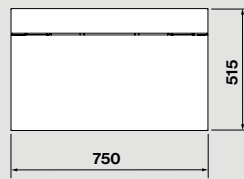

Vista laterale con motore in posizione anteriore

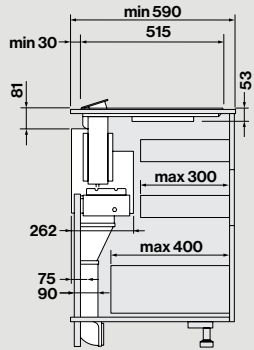

Vista laterale con motore in posizione posteriore

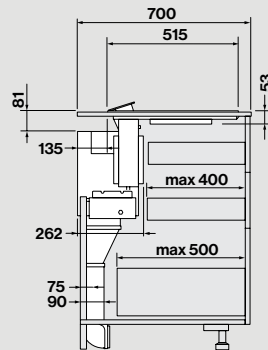

Vista laterale con motore in posizione posteriore con Silence Kit KACL.1026

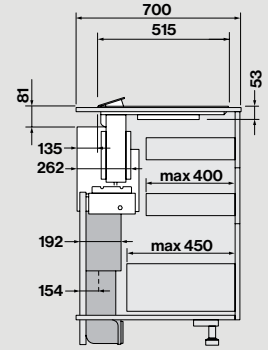

Tipo di installazione

In appoggio

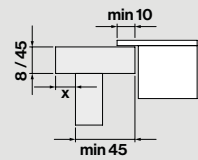

A filo

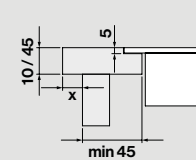

Dimensioni foro

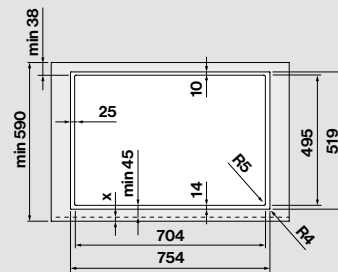
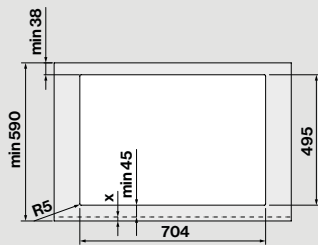



Zero

Integrazione versatile

Zero si contraddistingue per il rigore del design, pulito e senza rilievi, che consente una perfetta integrazione nel piano della cucina. La parte aspirante centrale è dotata di un pannello in vetro che può essere spostato, in modo da accentrare il flusso d'aria dove serve. Il piano è dotato

di induttori con tecnologia "Flex surface" per accogliere dimensioni e tipologie di pentole differenti. Il suo design perfettamente liscio ed il pratico accesso dall'alto alla zona funzionale, garantisce la massima facilità di pulizia e manutenzione.



Maggiori
informazioni
su Zero







Estetica pulita, funzionalità e precisione assoluta



Flat design

Con il suo elegante gioco di geometrie, Zero si contraddistingue per il rigore nel design, pulito e senza rilievi, che consente una perfetta integrazione nel piano della cucina.



Air Slide System

L'aspirazione si orienta in base alla necessità grazie ad un elemento scorrevole che permette di concentrare la potenza aspirante a seconda della posizione della pentola. L'aspirazione è precisa e i consumi vengono ridotti.



Installazione e manutenzione semplificata

Zero Easy è la versione "plug-and-play" con uscita posteriore è facile da installare in quanto non richiede canalizzazioni. Questa configurazione permette di sfruttare appieno la profondità del mobile. Il filtro antiodore integrato nel corpo aspirante è estraibile dall'alto per una facile manutenzione.



Praticità di pulizia

L'elemento per l'aspirazione orientabile funge anche da maniglia per la manutenzione e la pulizia della griglia, del filtro antiodore e del vassoio per la raccolta dei liquidi.



La migliore filtrazione

La tecnologia filtrante Carbon.Zeo combina l'azione del carbone attivo che trattiene gli odori, a quella della zeolite che riduce l'umidità. Il filtro può essere rigenerato per garantirne l'efficacia di minimo 3 anni di utilizzo.



Modalità automatica

L'aspirazione viene regolata automaticamente in relazione alla potenza di cottura, permettendo di modularsi alla reale necessità e garantendo l'ottimizzazione dei consumi.



Zero Easy - Vetrocera mica nero "matt" con LED bianchi



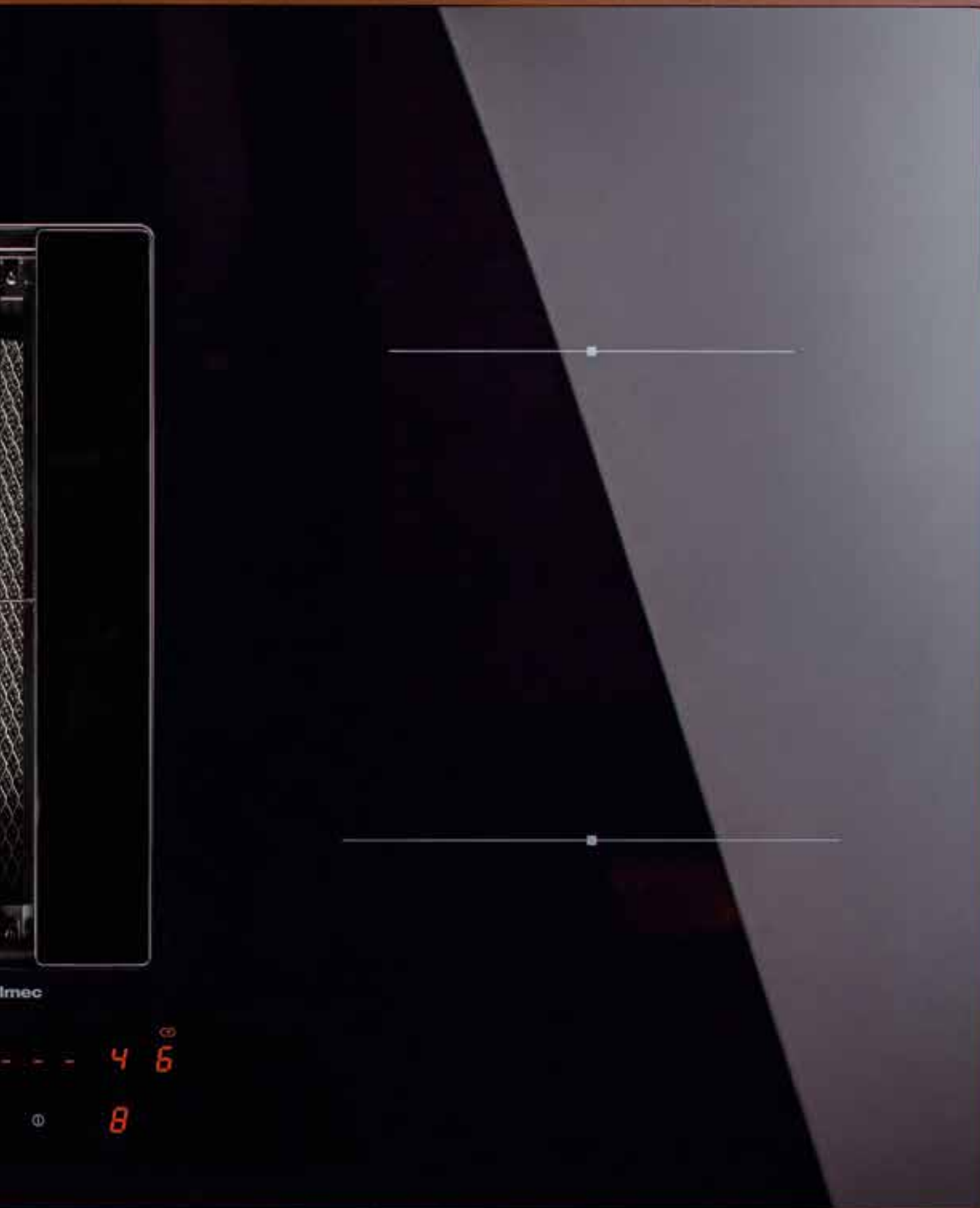

Zero

Design Falmecc Lab

Installazione	Worktop
Modalità	Aspirante/Filtrante
Dimensioni	76 cm/84 cm
Materiali/Finiture	Vetroceramica nero lucido
	
Caratteristiche	Timer / contaminuti Automode (regolazione dell'aspirazione in funzione della cottura) Air Slide System per orientare l'aspirazione Collettore raccolta liquidi svuotabile Tecnologia Flex Surface
Controllo	Pulsantiera "Touch slider" 9 livelli di cottura + boost
Velocità	9 + boost
Potenza	Gestione dei livelli di potenza da 2.8kW a 7.4kW
Livello sonoro	Min. velocità 57 dB(A) Max velocità 69 dB(A)
Motore	Brushless 600 m ³ /h
Filtrazione	Filtro antigrasso metallico, asportabile e lavabile Filtro Carbon.Zeo combinato, rigenerabile (opzionale)
Voltaggio/Frequenza	220-240V 50-60Hz
Peso netto	23/28 kg
Classe energetica	A+
Funzioni di cottura	Indicatore di calore residuo Funzione Recall Funzione Keep Warm (44°) Rilevamento automatico della pentola Autospegnimento con timer (per ogni zona cottura) Blocco comandi / sicurezza bambini Funzione Pausa Funzione bridge



Layout zone cottura

Dimensione	2 x 210 x 190 mm	1 x ø175 mm	1 x ø215 mm
Potenza	2,1 / 3 kW	1,4 / 2,1 kW	2,3 / 3 kW
Pentola	≥ ø110 mm (singolo) ≥ 230 mm (bridge)	≥ ø90 mm	≥ ø110 mm

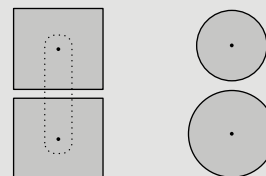

Codice	Descrizione	Prezzo (€)
8034122901060	Zero - Worktop - 76 cm - Nero lucido/LED rossi - 600 m3/h	2.595,00
8034122900933	Zero - Worktop - 84 cm - Nero lucido/LED rossi - 600 m3/h	2.641,00
Accessori		
KACL.951	Kit unità filtrante sottobase Slim h60 mm	529,00
KACL.930	Kit unità filtrante Carbon.Zeo sottobase h100 mm	415,00
KACL.931	Ricambio filtro Carbon.Zeo per uscita verticale e per kit sottobase h100 mm	251,00
KACL.952	Ricambio filtro per kit sottobase Slim h60 mm	255,00
KACL.955	Griglia per uscita aria (unità filtrante sottobase Slim - h60 mm)	40,00
KACL.155#NF	Cornice nera - 84 cm	160,00

Zero 76 cm

Vista frontale

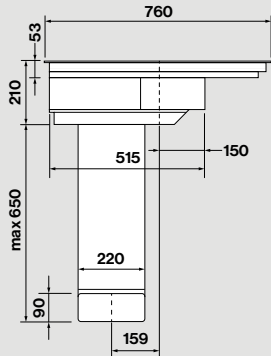

Vista superiore

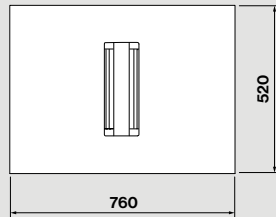

Vista laterale

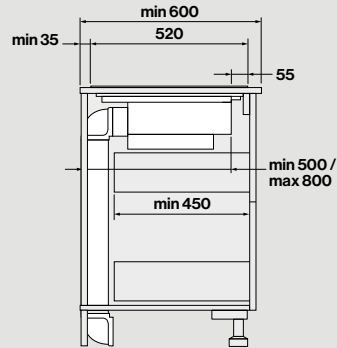

Zero 84 cm

Vista frontale

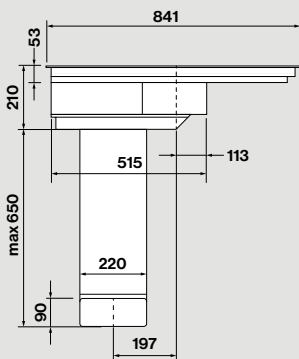

Vista superiore

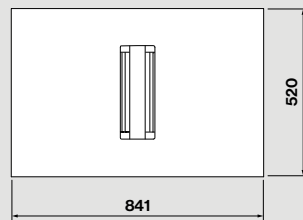

Vista laterale

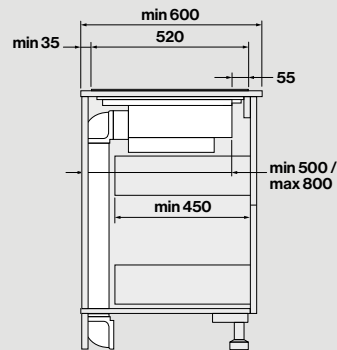

Zero 76 cm - Tipo di installazione

In appoggio

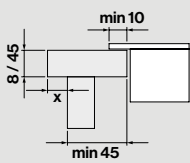

A filo

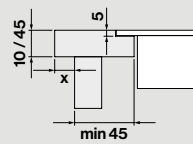

Dimensioni foro

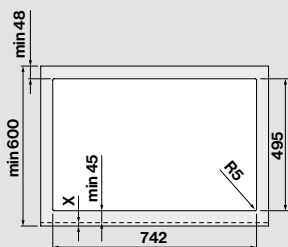

Zero 84 cm - Tipo di installazione

In appoggio

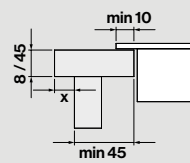

A filo

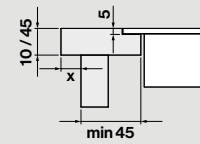

Dimensioni foro

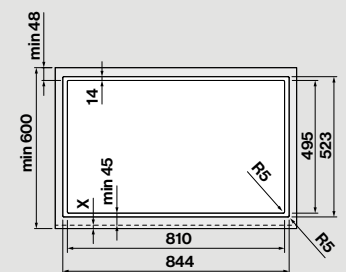
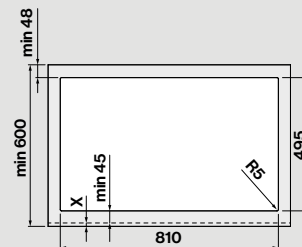

Zero Easy

Design Falmecc Lab

Installazione	Worktop
Modalità	Filtrante
Dimensioni	76 cm/84 cm
Materiali/Finiture	Vetroceramica nero lucido/nero "matt" 
Caratteristiche	Timer / contaminuti Automode (regolazione dell'aspirazione in funzione della cottura) Air Slide System per orientare l'aspirazione Collettore raccolta liquidi svuotabile Tecnologia Flex Surface
Controllo	Pulsantiera "Touch slider" 9 livelli di cottura + boost
Velocità	9 + boost
Potenza	Gestione dei livelli di potenza da 2.8kW a 7.4kW
Livello sonoro	Min. velocità 47 dB(A) Max velocità 65 dB(A)
Motore	Brushless 600 m ³ /h
Filtrazione	Filtro antigrasso metallico, asportabile e lavabile Filtro Carbon.Zeo Microtech rigenerabile
Voltaggio/Frequenza	220-240V 50-60Hz
Peso netto	23/28 kg
Classe energetica	A+
Funzioni di cottura	Indicatore di calore residuo Funzione Recall Funzione Keep Warm (44°) Rilevamento automatico della pentola Autospegnimento con timer (per ogni zona cottura) Blocco comandi / sicurezza bambini Funzione Pausa Funzione bridge



Layout zone cottura

Dimensione	2 x 210 x 190 mm	1 x ø175 mm	1 x ø215 mm
Potenza	2,1 / 3 kW	1,4 / 2,1 kW	2,3 / 3 kW
Pentola	≥ ø110 mm (singolo) ≥ 230 mm (bridge)	≥ ø90 mm	≥ ø110 mm

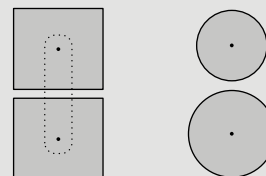

Codice	Descrizione	Prezzo (€)
8034122901077	Zero Easy - Worktop - 76 cm - Nero lucido/LED rossi - 600 m3/h	2.675,00
8034122901138*	Zero Easy - Worktop - 76 cm - Nero "matt"/LED bianchi - 600 m3/h	2.875,00
8034122900940	Zero Easy - Worktop - 84 cm - Nero lucido/LED rossi - 600 m3/h	2.722,00
8034122901145*	Zero Easy - Worktop - 84 cm - Nero "matt"/LED bianchi - 600 m3/h	2.922,00
Accessori		
KACL.1043	Filtro ricambio Carbon.Zeo Microtech rigenerabile	149,00
KACL.1036	Deflettore anti-rumore	75,00
KACL.155#NF	Cornice nera - 84 cm	160,00

*Disponibilità da Luglio 2025

Zero Easy 76 cm

Vista frontale

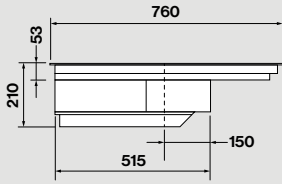

Vista superiore

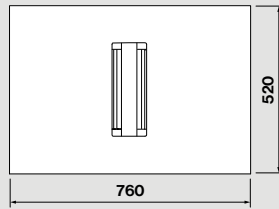

Vista posteriore

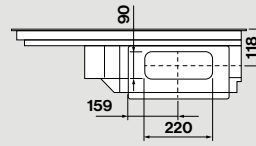

Vista laterale

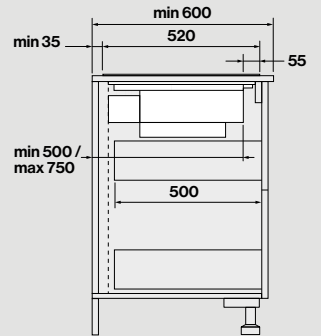

Zero Easy 84 cm

Vista frontale

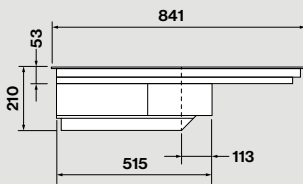

Vista superiore

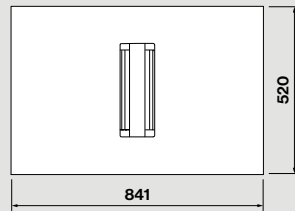

Vista posteriore

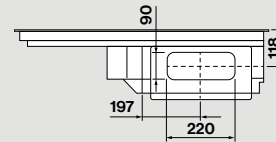

Vista laterale

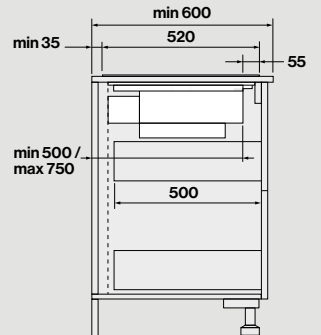

Zero Easy 76 cm - Tipo di installazione

In appoggio

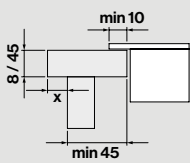

A filo

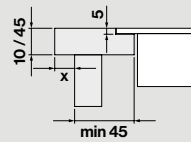

Dimensioni foro

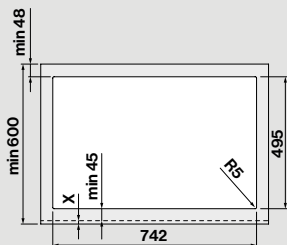

Zero Easy 84 cm - Tipo di installazione

In appoggio

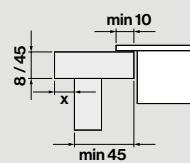

A filo

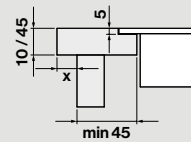

Dimensioni foro

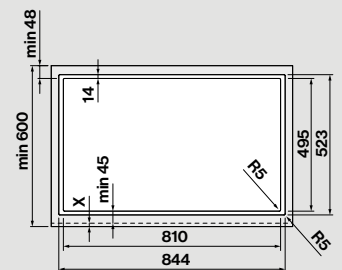
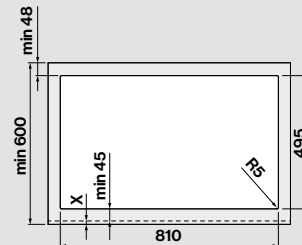



Quantum Pro

Prestazioni evolute

Quantum Pro si presenta con un design minimale, impreziosito da un elemento centrale dotato di flap in vetro apribili che conferisce un appeal professionale e al contempo elegante. Ogni dettaglio costruttivo e tecnologico è studiato per coniugare prestazioni d'eccellenza

in termini di aspirazione e bassi livelli di rumorosità. Quantum Pro è disponibile anche nella versione Easy che offre la massima facilità di installazione e manutenzione, grazie al filtro Carbon.Zeo integrato nel corpo cappa e all'uscita diretta nella parte posteriore.



Maggiori
informazioni
su Quantum Pro





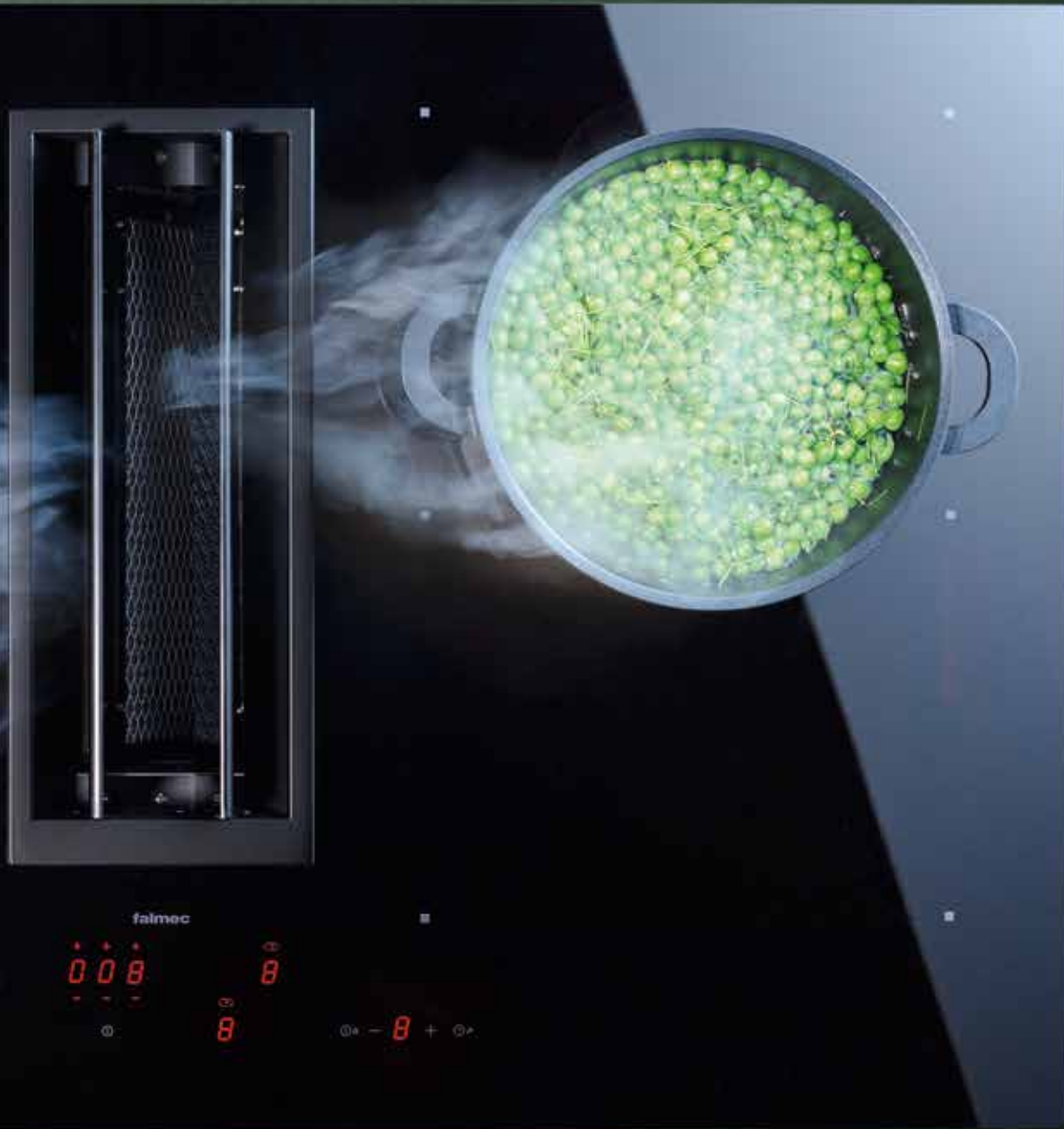



Uniformità nel design, versatilità nelle prestazioni



Flap System

L'apertura della zona aspirante avviene grazie a due alette in vetro che donano uniformità cromatica su tutta la zona cottura quando si chiudono. La cornice in acciaio nero antigraffio che delimita la zona di aspirazione è stata progettata per evitare il versamento accidentale dei liquidi durante la cottura.



Flex surface

La tecnologia Flex surface di Quantum Pro include la funzione doppio bridge che permette un utilizzo estremamente versatile anche con pentole di grandi dimensioni.



Installazione semplificata

Quantum Easy è la versione "plug-and-play" con uscita posteriore è facile da installare in quanto non richiede canalizzazioni. Questa configurazione permette di sfruttare appieno la profondità del mobile.



Praticità di pulizia

Il sistema di apertura flap in vetro nasconde la parte funzionale e consente una facile pulizia.



La migliore filtrazione

La tecnologia filtrante Carbon.Zeo combina l'azione del carbone attivo che trattiene gli odori, a quella della zeolite che riduce l'umidità. Il filtro può essere rigenerato per garantirne l'efficacia di minimo 3 anni di utilizzo.



Modalità automatica

L'aspirazione viene regolata automaticamente in relazione alla potenza di cottura, permettendo di modularsi alla reale necessità e garantendo l'ottimizzazione dei consumi.



Quantum Pro

Design Falmecc Lab

Installazione	Worktop
Modalità	Aspirante/Filtrante
Dimensioni	84 cm
Materiali/Finiture	Vetroceramica nero lucido
	
Caratteristiche	Automode (regolazione dell'aspirazione in funzione della cottura) Flap system motorizzato Collettore raccolta liquidi svuotabile Cornice centrale anti-traboccamento liquidi Tecnologia Flex Surface
Controllo	Pulsantiera "Touch slider" 9 livelli di cottura + boost
Velocità	9 + boost
Potenza	Gestione dei livelli di potenza da 2.8kW a 7.4kW
Livello sonoro	Min. velocità 46 dB(A) Max velocità 64 dB(A)
Motore	Brushless 600 m ³ /h
Filtrazione	Filtro antigrasso metallico, asportabile e lavabile Filtro Carbon.Zeo combinato, rigenerabile (opzionale)
Voltaggio/Frequenza	220-240V 50-60Hz
Peso netto	27 kg
Classe energetica	A+
Funzioni di cottura	Timer di fine cottura per ciascuna zona Funzione Recall Funzione Keep Warm (44°) Rilevamento automatico della pentola Blocco comandi / sicurezza bambini Funzione Pausa Funzione Double Bridge



Layout zone cottura

Dimensione	4 x 210 x 190 mm
Potenza	2,1 / 3 kW
Pentola	≥ ø110 mm (singolo) ≥ 230 mm (bridge)

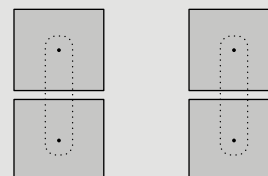

Codice	Descrizione	Prezzo (€)
8034122900339	Quantum Pro - Aspirante - Worktop - 84 cm - Nero lucido/LED rossi - 600 m3/h	2.949,00
Accessori		
KACL.951	Kit unità filtrante sottobase Slim h60 mm	529,00
KACL.930	Kit unità filtrante Carbon.Zeo sottobase h100 mm	415,00
KACL.931	Ricambio filtro Carbon.Zeo per uscita verticale e per kit sottobase h100 mm	251,00
KACL.952	Ricambio filtro per kit sottobase Slim h60 mm	255,00
KACL.955	Griglia per uscita aria (unità filtrante Sottobase Slim - h60mm)	40,00
KACL.155#NF	Cornice nera - 84 cm	160,00

Vista frontale

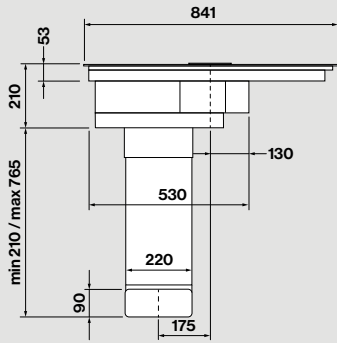

Vista superiore

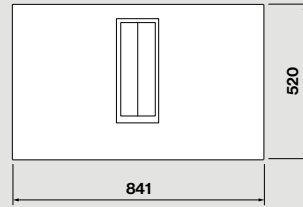

Vista laterale

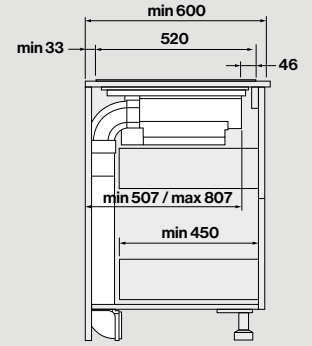

Tipo di installazione

In appoggio

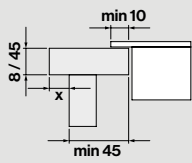

A filo

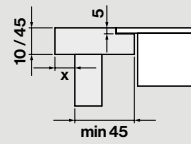

Dimensioni foro

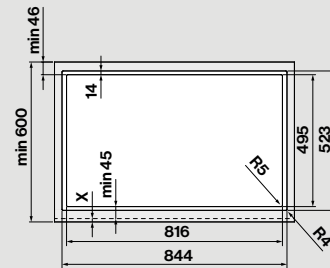
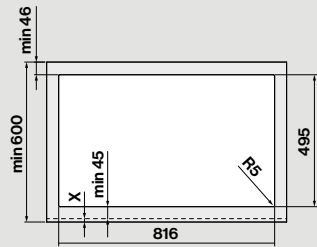

Quantum Pro Easy

Design Falmecc Lab

Installazione	Worktop
Modalità	Filtrante
Dimensioni	84 cm
Materiali/Finiture	Vetroceramica nero lucido
	
Caratteristiche	Automode (regolazione dell'aspirazione in funzione della cottura) Flap system motorizzato Collettore raccolta liquidi svuotabile Cornice centrale anti-traboccamento liquidi Tecnologia Flex Surface
Controllo	Pulsantiera "Touch slider" 9 livelli di cottura + boost
Velocità	9 + boost
Potenza	Gestione dei livelli di potenza da 2.8kW a 7.4kW
Livello sonoro	Min. velocità 46 dB(A) Max velocità 64 dB(A)
Motore	Brushless 600 m ³ /h
Filtrazione	Filtro antigrasso metallico, asportabile e lavabile Filtro Carbon.Zeo combinato, rigenerabile
Voltaggio/Frequenza	220-240V 50-60Hz
Peso netto	26 kg
Classe energetica	A+
Funzioni di cottura	Timer di fine cottura per ciascuna zona Funzione Recall Funzione Keep Warm (44°) Rilevamento automatico della pentola Blocco comandi / sicurezza bambini Funzione Pausa Funzione Double Bridge



Layout zone cottura

Dimensione	4 x 210 x 190 mm
Potenza	2,1 / 3 kW
Pentola	≥ ø110 mm (singolo) ≥ 230 mm (bridge)

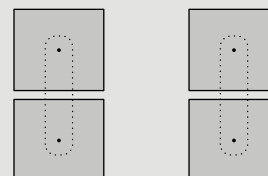

Codice	Descrizione	Prezzo (€)
8034122900346	Quantum Pro Easy - Filtrante - Worktop - 84 cm - Nero lucido/LED rossi - 600 m3/h	3.030,00
Accessori		
KACL.963	Filtro Carbon.Zeo (ricambio)	133,00
KACL.155#NF	Cornice nera - 84 cm	160,00

Vista frontale

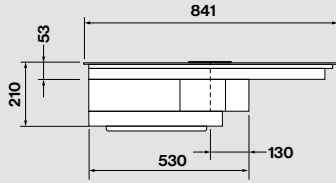

Vista superiore

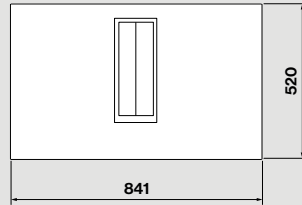

Vista posteriore

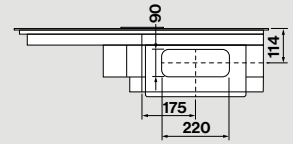

Vista laterale

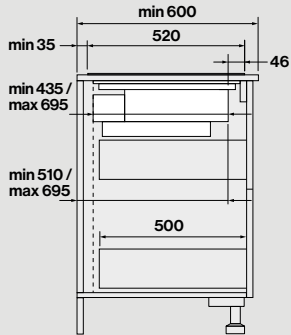

Tipo di installazione

In appoggio

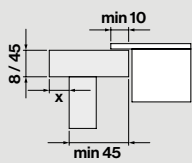

A filo

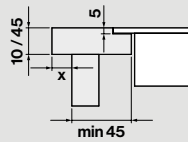

Dimensioni foro

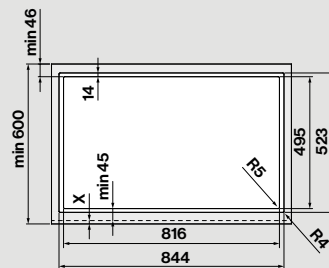
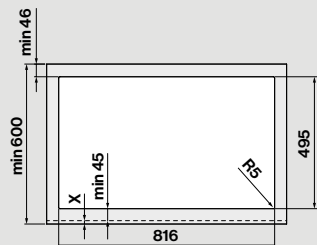



Level One

Performance elevate

Level One integra un'aspirazione mirata e un versatile piano a induzione, presentandosi come un oggetto essenziale, caratterizzato dall'elegante abbinamento di alluminio satinato nero, vetro fumé e vetro nero. È dotato di controlli touch e strip led integrata con luce dinamica.

Grazie a un sistema motorizzato, la cappa downdraft si solleva per avvicinarsi alla fonte del vapore, in base all'altezza delle pentole, ottimizzando l'aspirazione del potente e silenzioso motore brushless. Quest'ultimo può essere posizionato anche posteriormente, per sfruttare al meglio lo spazio all'interno del mobile.





Funzioni integrate e aspirazione ottimizzata



Sistema sali/scendi

La zona aspirante si regola in altezza avvicinandosi alla fonte del vapore, adattandosi quindi alla tipologia di pentola utilizzata durante la cottura.



Flex surface

La tecnologia Flex surface di Level One include la funzione doppio bridge che permette un utilizzo estremamente versatile anche con pentole di grandi dimensioni.



Cottura libera da ostacoli

L'aspirazione posteriore permette di lavorare con la massima praticità su una zona cottura ampia e continua, libera da ostacoli.



Potenza silenziosa

L'utilizzo di un potente motore brushless (800 m3/h) assicura un'eccellente efficacia aspirante, efficienza energetica ed estrema silenziosità, riscoprendo il piacere di stare in cucina.



La migliore filtrazione

La tecnologia filtrante Carbon.Zeo combina l'azione del carbone attivo che trattiene gli odori, a quella della zeolite che riduce l'umidità. Il filtro può essere rigenerato per garantirne l'efficacia di minimo 3 anni di utilizzo.



Modalità automatica

L'aspirazione viene regolata automaticamente in relazione alla potenza di cottura, permettendo di modularsi alla reale necessità e garantendo l'ottimizzazione dei consumi.



Vetroceramica nero "matt" con LED bianchi

Level One

Design Falmecc Lab

Installazione	Worktop
Modalità	Aspirante/Filtrante
Dimensioni	90 cm
Materiali/Finiture	Vetroceramica nero lucido/nero "matt" Alluminio satinato nero Vetro fumé
Caratteristiche	Sistema Sali/Scendi con regolazione dell'altezza Automode (regolazione dell'aspirazione in funzione della cottura) Cestello filtri anti-grasso e anti-odore con vassoio raccolta liquidi Sistema di regolazione della posizione motore per ottimizzare lo spazio nel mobile Tecnologia Flex Surface
Controllo	Pulsantiera "Touch slider" 9 livelli di cottura + boost
Velocità	9 + boost
Potenza	Gestione dei livelli di potenza da 2.8kW a 7.4kW
Livello sonoro	Min. velocità 44 dB(A) Max velocità 64 dB(A)
Motore	Brushless 800 m ³ /h
Filtrazione	Filtro antigrasso metallico, asportabile e lavabile Filtro Carbon.Zeo Microtech rigenerabile (opzionale)
Illuminazione	Luce dinamica Strip LED 7 W - 2700 K / 5600 K
Voltaggio/Frequenza	220-240V 50-60Hz
Peso netto	44 kg
Classe energetica	A++
Funzioni di cottura	Indicatore di calore residuo Funzione Recall Funzione Keep Warm (44°) Rilevamento automatico della pentola Autospegnimento con timer (per ogni zona cottura) Blocco comandi / sicurezza bambini Funzione Pausa Funzione Double Bridge Funzione Chef



Layout zone cottura

Dimensione	4 x 190 x 210 mm
Potenza	2,1 / 3 kW
Pentola	≥ ø110 mm (singolo) ≥ 230 mm (bridge)

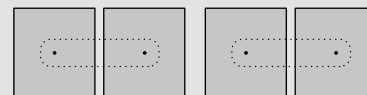

Codice	Descrizione	Prezzo (€)
8034122367675	Level One - Worktop - 90 cm - Nero lucido/LED bianchi - 800 m3/h	3.998,00
8034122370101	Level One - Worktop - 90 cm - Nero "matt"/LED bianchi - 800 m3/h	4.198,00
Accessori		
KACL.1042	Filtro Carbon.Zeo Microtech rigenerabile	139,00

Disponibilità da Luglio 2025

Vista frontale

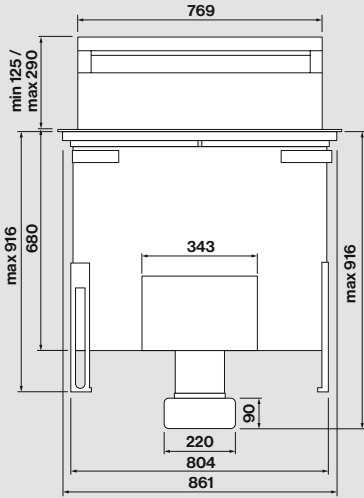

Vista laterale con motore in posizione anteriore

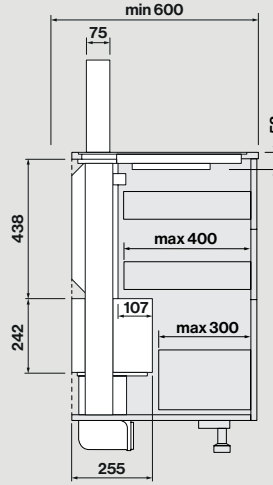

Vista laterale con motore in posizione posteriore

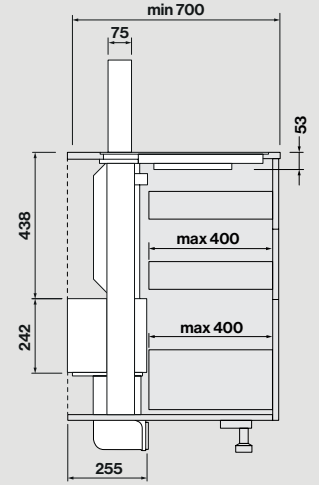

Vista superiore

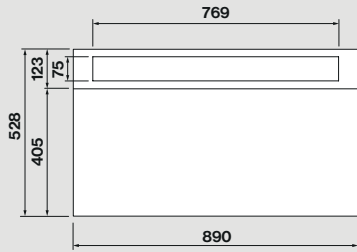

Tipo di installazione

In appoggio

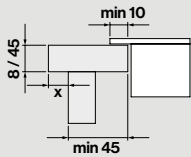

A filo

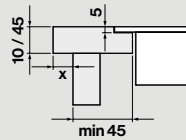

Dimensioni foro

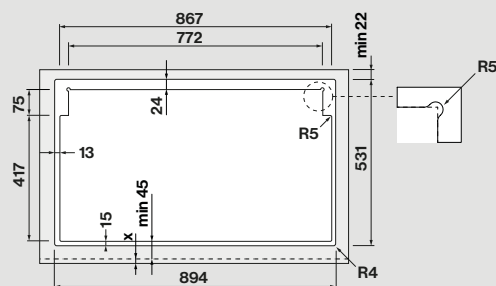
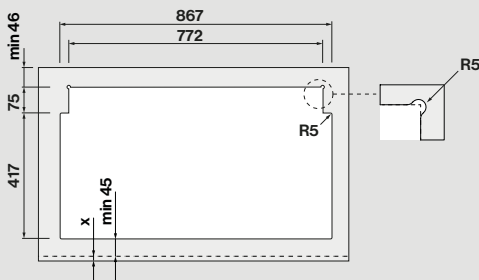



Piani a induzione

Il migliore abbinamento

Falmec propone una nuova collezione di piani cottura a induzione, appositamente studiata per integrarsi con il design e le funzionalità delle sue cappe.

Massima precisione nella gestione delle temperature, rapidità nel raggiungere

il grado di cottura perfetto, dimensioni adatte a rispondere ad ogni esigenza di spazio e movimento: con i piani a induzione Falmec è facile raggiungere risultati straordinari in cucina.







Piano a induzione 58 cm



Piano a induzione 78 cm



Piano a induzione panoramico 88 cm



Piano a induzione 90 cm



Dialogue System

Connettività tra cappa e piano cottura

Attraverso Dialogue System è ora possibile controllare le diverse funzionalità della cappa direttamente dal piano cottura, dove è stato integrato un controllo touch. Il dialogo tra piano e cappa avviene tramite radiofrequenza e non necessita alcuna installazione di altri dispositivi riceventi nella cappa. Il sistema Dialogue System è compatibile

con tutte le cappe Falmecc predisposte per essere controllate con radiocomando. Dialogue System, in funzione automatica, regola autonomamente la potenza dell'aspirazione in relazione alla reale necessità, garantendo una estrema facilità d'uso ed il migliore rapporto tra consumi e prestazioni.

📶 Dialogue System



Piano a induzione 58 cm

Design Falmecc Lab

Installazione	Worktop
Dimensioni	58 cm
Materiali/Finiture	Vetroceramica nero lucido
	
Caratteristiche	Tecnologia Flex Surface
Controllo	9 livelli di cottura + boost Comando Touch con display LED Dialogue system 
Potenza	Gestione dei livelli di potenza da 2.8kW a 7.4kW
Voltaggio/Frequenza	220-240V 50-60Hz
Peso netto	9 kg
Funzioni di cottura	4 zone di cottura con riconoscimento automatico delle pentole Indicatore di calore residuo Timer di fine cottura per ciascuna zona Funzione Recall Funzione Keep Warm (44°) Funzione Pausa Funzione Chef Funzione bridge



Layout zone cottura

Dimensione	2 x 210 x 190 mm	1 x ø175 mm	1 x ø215 mm
Potenza	2,1 / 3 kW	1,4 / 2,1 kW	2,3 / 3 kW
Pentola	≥ ø110 mm (singolo) ≥ 230 mm (bridge)	≥ ø90 mm	≥ ø110 mm

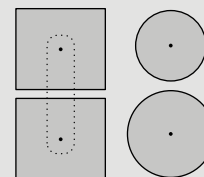

Vista frontale

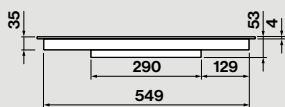

Vista laterale

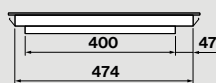

Tipo di installazione

In appoggio

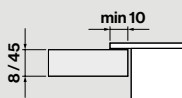

A filo

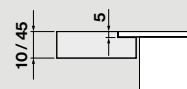

Vista superiore

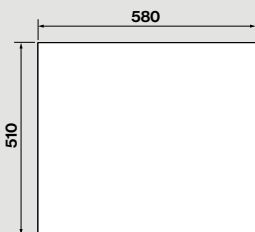

Dimensioni foro

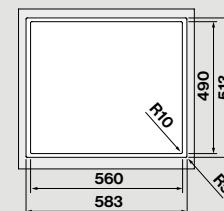
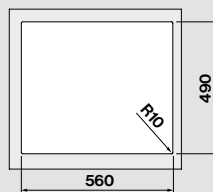

Codice	Descrizione	Prezzo (€)
8034122900896	Piano a induzione 58 cm - Nero lucido/LED rossi - 4 zone cottura	965,00

Piano a induzione 78 cm

Design Falmecc Lab

Installazione	Worktop
Dimensioni	78 cm
Materiali/Finiture	Vetroceramica nero lucido
	
Caratteristiche	Tecnologia Flex Surface
Controllo	9 livelli di cottura + boost Comando Touch con display LED Dialogue system 
Potenza	Gestione dei livelli di potenza da 2.8kW a 7.4kW
Voltaggio/Frequenza	220-240V 50-60Hz
Peso netto	11 kg
Funzioni di cottura	4 zone di cottura con riconoscimento automatico delle pentole Indicatore di calore residuo Timer di fine cottura per ciascuna zona Funzione Recall Funzione Keep Warm (44°) Funzione Pausa Funzione Chef Funzione bridge



Layout zone cottura

Dimensione	2 x 210 x 190 mm	1 x ø215 mm	1 x ø265 mm
Potenza	2,1 / 3 kW	2,3 / 3 kW	2,3 / 3 kW
Pentola	≥ ø110 mm (singolo) ≥ 230 mm (bridge)	≥ ø110 mm	≥ ø130 mm

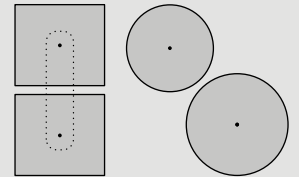

Vista frontale

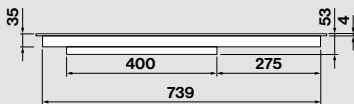

Vista laterale

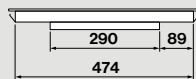

Tipo di installazione

In appoggio

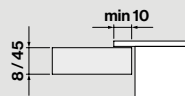

A filo

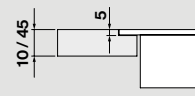

Vista superiore

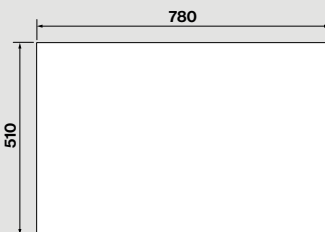

Dimensioni foro

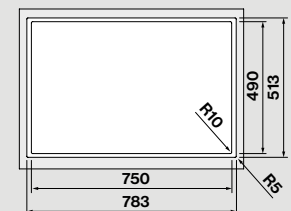
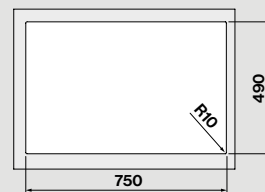

Codice	Descrizione	Prezzo (€)
8034122900902	Piano a induzione 78 cm - Nero lucido/LED rossi -4 zone cottura	1.095,00

Piano a induzione panoramico 88 cm

Design Falmecc Lab

Installazione	Worktop
Dimensioni	88 cm
Materiali/Finiture	Vetroceramica nero lucido
Caratteristiche	Tecnologia Flex Surface
Controllo	9 livelli di cottura + boost Comando Touch con display LED Dialogue system 
Potenza	Gestione dei livelli di potenza da 2.8kW a 7.4kW
Voltaggio/Frequenza	220-240V 50-60Hz
Peso netto	10 kg
Funzioni di cottura	Indicatore di calore residuo Timer di fine cottura per ciascuna zona Funzione Recall Funzione Keep Warm (44°) Rilevamento automatico della pentola Funzione Pausa Funzione Chef Funzione bridge



Layout zone cottura

Dimensione	4 x 190 x 210 mm
Potenza	2,1 / 3 kW
Pentola	≥ ø110 mm (singolo) ≥ 230 mm (bridge)

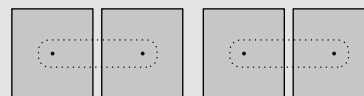

Vista frontale

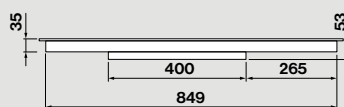

Vista laterale

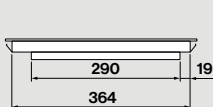

Tipo di installazione

In appoggio

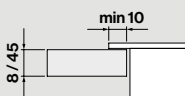

A filo

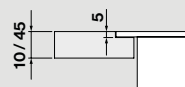

Vista superiore

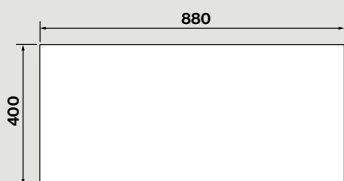

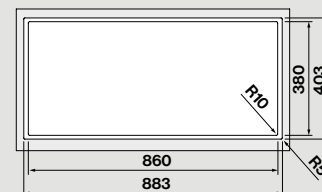
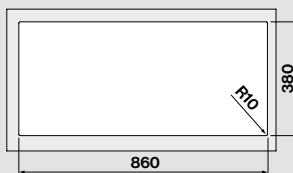

Dimensioni foro



Codice	Descrizione	Prezzo (€)
8034122900919	Piano a induzione panoramico 88 cm - Nero lucido/LED rossi - 4 zone cottura	1.355,00

Piano a induzione 90 cm

Design Falmecc Lab

Installazione	Worktop
Dimensioni	90 cm
Materiali/Finiture	Vetroceramica nero lucido
	
Caratteristiche	Tecnologia Flex Surface
Controllo	9 livelli di cottura + boost Comando Touch con display LED Dialogue system 
Potenza	Gestione dei livelli di potenza da 2.8kW a 10.4kW
Voltaggio/Frequenza	220-240V 50-60Hz
Peso netto	13 kg
Funzioni di cottura	Indicatore di calore residuo Timer di fine cottura per ciascuna zona Funzione Recall Funzione Keep Warm (44°) Rilevamento automatico della pentola Funzione Pausa Funzione Chef Funzione bridge



Layout zone cottura

Dimensione	2 x 210 x 190 mm	1 x ø265 mm	2 x ø175 mm
Potenza	2,1 / 3 kW	2,3 / 3 kW	1,4 / 2,1 kW
Pentola	≥ ø110 mm (singolo) ≥ 230 mm (bridge)	≥ ø130 mm	≥ ø90 mm

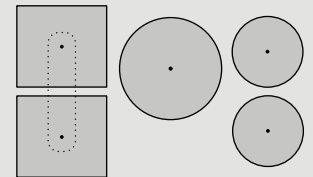

Vista frontale

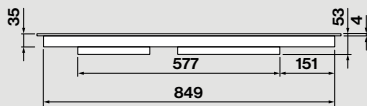

Vista laterale

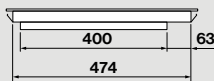

Tipo di installazione

In appoggio

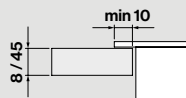

A filo

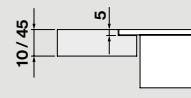

Vista superiore

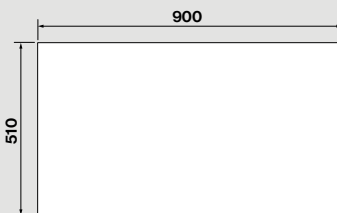

Dimensioni foro

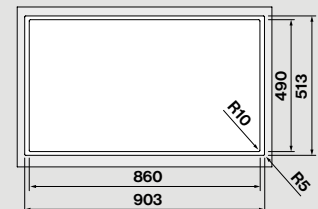
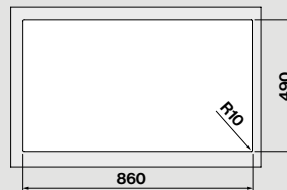

Codice	Descrizione	Prezzo (€)
8034122900926	Piano a induzione 90 cm - Nero lucido/LED rossi - 5 zone cottura	1.495,00



Air

Alla ricerca della cappa perfetta

Da sempre Falmec si dedica alle cappe aspiranti, attraverso un processo di continua ricerca nel design e miglioramento delle prestazioni, senza scendere mai a compromessi nella praticità d'uso e facilità di installazione.

Viene così proposta un'ampia gamma di modelli dall'aspetto inconfondibile e contemporaneo, con soluzioni tecnologiche che soddisfano qualsiasi esigenza, migliorando l'aria che si respira in cucina.



Worktop

Soluzioni che si integrano perfettamente nel piano di lavoro, con un design che mette al primo posto la funzionalità, l'ergonomia e l'efficienza, per garantire le migliori performance. La scelta ideale per ambienti dall'estetica essenziale, in sintonia con i gusti e lo stile di vita contemporanei, nei quali la tecnologia si cela all'interno dell'architettura della cucina.



Level Invisible

Tecnologia nascosta

Level Invisible scompare letteralmente alla vista, perché il suo pannello superiore può essere realizzato dello stesso materiale del top della cucina.

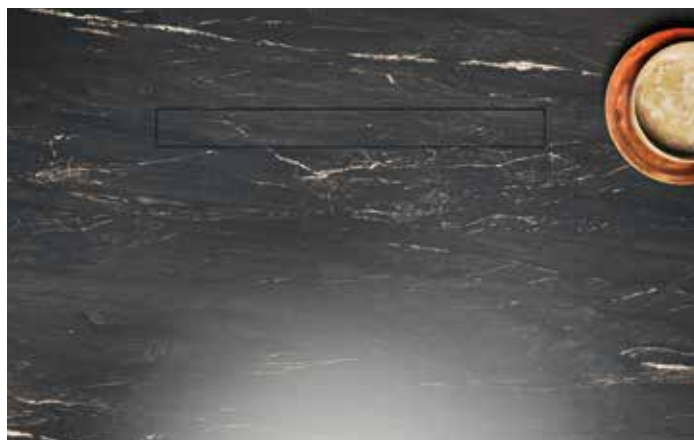

Una soluzione tanto minimale quanto flessibile, in quanto è adatta a sistemi di cottura a gas e ad induzione, anche se trova un abbinamento perfetto

con soluzioni di cottura integrate nel piano. La cappa si solleva con un tocco, poi basta un semplice gesto per controllare l'aspirazione sul comando touch posizionato frontalmente. Potente e silenzioso, il motore brushless può essere collocato posteriormente, per ottimizzare l'utilizzo dello spazio nel mobile.



Level Invisible

Design Falmecc Lab

Installazione	Worktop
Modalità	Aspirante/Filtrante
Dimensioni	90 cm
Materiali/Finiture	Vetro fumé Alluminio satinato nero Pannello superiore personalizzabile
	
Caratteristiche	Sistema sali/scendi con regolazione dell'altezza Autospegnimento con timer Cestello filtri anti-grasso e anti-odore con vassoio raccolta liquidi Sistema di regolazione della posizione motore per ottimizzare lo spazio nel mobile
Controllo	Pulsantiera touch Telecomando (opzionale) Dialogue system 
Velocità	3 + boost
Livello sonoro	Min. velocità 44 dB(A) Max velocità 64 dB(A)
Motore	Brushless 800 m ³ /h
Filtrazione	Filtro antigrasso metallico, asportabile e lavabile Filtro Carbon.Zeo Microtech rigenerabile (opzionale)
Illuminazione	Luce dinamica Strip LED 7 W - 2700 K / 5600 K
Voltaggio/Frequenza	220-240V 50-60Hz
Peso netto	32 kg
Classe energetica	A++



Codice	Descrizione	Prezzo (€)
8034122367668	Level Invisible - Worktop - 90 cm - Pannello superiore personalizzabile* - 800 m3/h	2.582,00
Accessori		
KACL.1042	Filtro Carbon.Zeo Microtech rigenerabile	139,00
105080053	Telecomando	81,00

*Pannello personalizzabile a cura del cliente
Disponibilità da Luglio 2025

Vista frontale

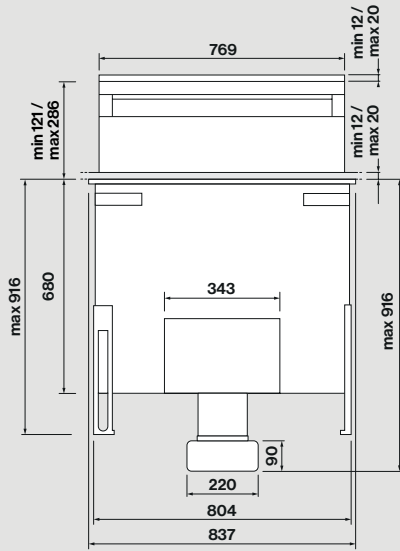

Vista superiore

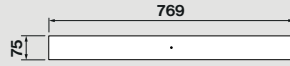

Vista laterale con motore in posizione anteriore

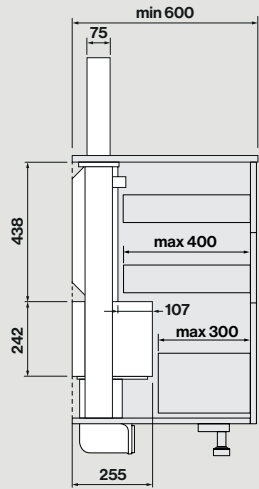

Vista laterale con motore in posizione posteriore

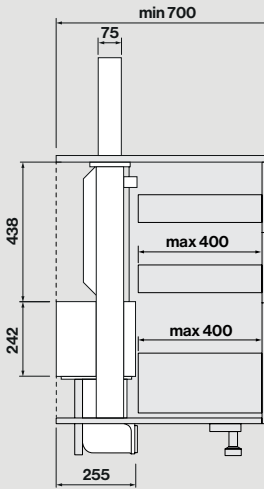

Dimensioni foro

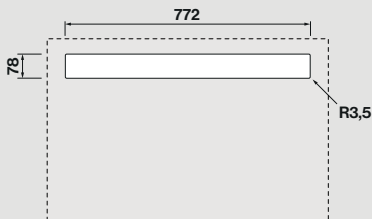

Vista superiore - pannello superiore personalizzato

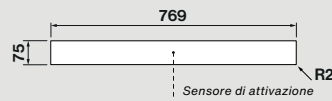

Sezione foro - sensore di attivazione

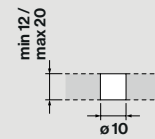





Level



Level

Design Falmecc Lab

Installazione	Worktop
Modalità	Aspirante/Filtrante
Dimensioni	90 cm
Materiali/Finiture	Vetro fumé Alluminio satinato nero
	
Caratteristiche	Sistema sali/scendi con regolazione dell'altezza Cestello filtri anti-grasso e anti-odore con vassoio raccolta liquidi Sistema di regolazione della posizione motore per ottimizzare lo spazio nel mobile
Controllo	Pulsantiera touch Telecomando (opzionale) Dialogue system 
Velocità	3 + boost
Livello sonoro	Min. velocità 44 dB(A) Max velocità 64 dB(A)
Motore	Brushless 800 m ³ /h
Filtrazione	Filtro antigrasso metallico, asportabile e lavabile Filtro Carbon.Zeo Microtech rigenerabile (opzionale)
Illuminazione	Luce dinamica Strip LED 7 W - 2700 K / 5600 K
Voltaggio/Frequenza	220-240V 50-60Hz
Peso netto	32 kg
Classe energetica	A++



Codice	Descrizione	Prezzo (€)
8034122367651	Level - Worktop - 90 cm - Nero - 800 m3/h	2.744,00
Accessori		
KACL.1042	Filtro Carbon.Zeo Microtech rigenerabile	139,00
105080053	Telecomando	81,00

Disponibilità da Luglio 2025

Vista frontale

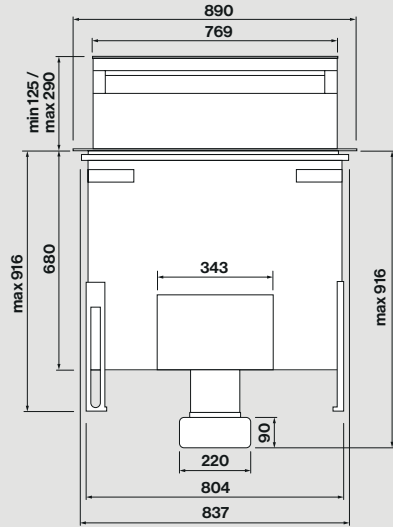

Vista superiore

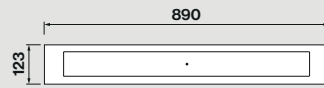

Vista laterale con motore in posizione anteriore

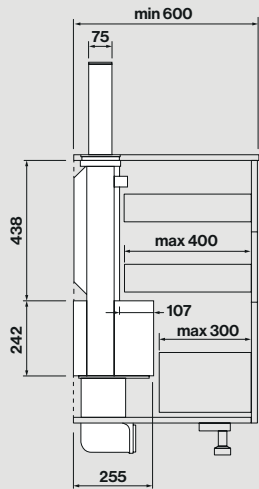

Vista laterale con motore in posizione posteriore

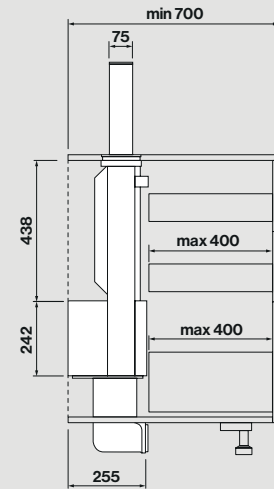

Tipo di installazione

In appoggio

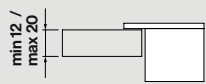

A filo

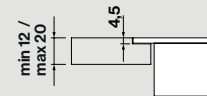

Dimensioni foro

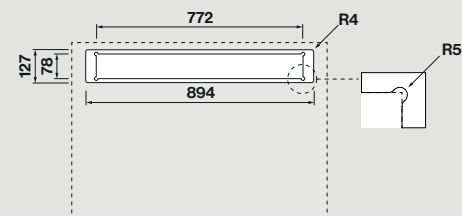
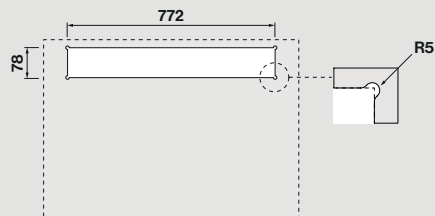



Down Draft

Tecnologia in movimento

Grazie a un sistema motorizzato, quando è in funzione la cappa esce posteriormente dal piano di lavoro, aspirando fumi e vapori all'altezza delle pentole. Questa soluzione garantisce inoltre una corretta illuminazione della zona cottura, elevate performance di aspirazione e un utilizzo ottimale dello

spazio all'interno del mobile, grazie a varie opzioni di motore e tipologie di installazione. La cappa può inoltre essere controllata direttamente dal piano induzione Falmecc, attraverso la tecnologia Dialogue system, dotato di funzione automatica, per una massima facilità nell'interazione.



Down Draft

Design Falmecc Lab

Installazione	Worktop
Modalità	Aspirante/Filtrante
Dimensioni	90 cm/120 cm
Materiali/Finiture	Acciaio inox (AISI 304) scotch brite Vetro nero
	
Caratteristiche	Aspirazione perimetrale Cornice in acciaio AISI 304 Inclinazione frontale di 5° per maggior efficacia aspirante
Controllo	Telecomando (opzionale) Dialogue system  Pulsantiera touch
Velocità	3 + boost
Livello sonoro	Min. velocità 51 dB(A) Max velocità 64 dB(A)
Motore	Venduto separatamente
Filtrazione	Filtro Top, asportabile e lavabile Filtro Carbon.Zeo combinato, rigenerabile (opzionale)
Illuminazione	Strip LED (4000K)
Voltaggio/Frequenza	220-240V 50-60Hz
Peso netto	37/43 kg
Classe energetica	B/C



Dati riferiti al motore 950 m3/h

Per un funzionamento corretto di questa tipologia di cappe si consiglia l'utilizzo di piani cottura in linea.

Codice	Descrizione	Prezzo (€)
8034122348100	Down Draft - Worktop - 90 cm - Frontale superiore nero	2.072,00
8034122348094	Down Draft - Worktop - 90 cm - Frontale superiore inox	2.104,00
8034122348582	Down Draft - Worktop - 120 cm - Frontale superiore inox	2.269,00
8034122348551	Down Draft - Worktop - 120 cm - Frontale superiore nero	2.237,00
Motori		
KACL.784#46F	Motore Slim 600 m3/h	460,00
KACL.798#41F	Motore remoto sottotetto 950 m3/h	383,00
KACL.786#41F	Aspiratore esterno 1000 m3/h	640,00
KACL.796#44F	Aspiratore esterno 1500 m3/h	727,00
KACL.797#44F	Motore remoto sottotetto 1300 m3/h	816,00
Accessori		
KACL.951	Kit unità filtrante sottobase Slim h60 mm	529,00
KACL.930	Kit unità filtrante Carbon.Zeo sottobase h100 mm	415,00
KACL.931	Ricambio filtro Carbon.Zeo per uscita verticale e per kit sottobase h100 mm	251,00
KACL.952	Ricambio filtro per kit sottobase Slim h60 mm	255,00
KACL.815	Salvietta protettiva per superfici in acciaio inox (box 10 pz)	19,00
105080053	Telecomando	81,00

Esempi di configurazione.

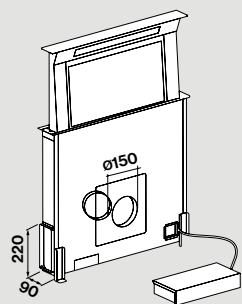

Versione aspirante
(motore 950 m³/h montato
su cappa)

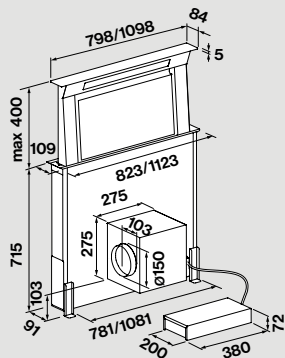

Vista laterale
installazione con
motore anteriore

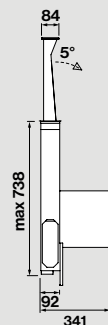

Vista laterale
installazione con
motore posteriore

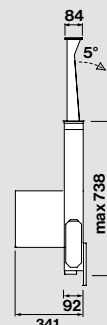

Versione filtrante (motore Slim)
con filtro Carbon.Zeo
Sottobase (KACL.930)

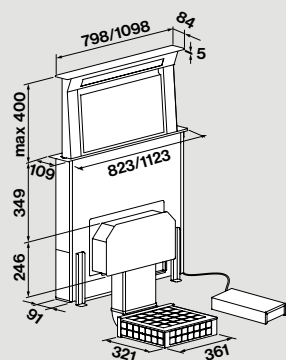

Vista laterale
installazione con
motore Slim anteriore

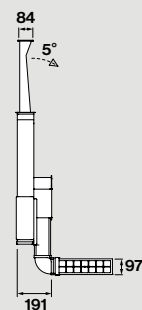

Vista laterale
installazione con
motore Slim posteriore

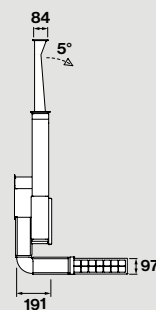

Vista laterale installazione
con motore Slim posteriore,
filtro sottobase KACL.951 (h 60 mm)

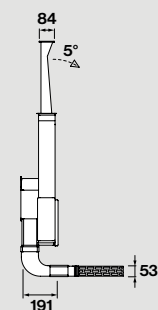

Foro per incasso
90 cm: 98 mm x 810 mm
120 cm: 98 mm x 1110 mm

Griglia per aerazione nello zoccolo
della cucina, in dotazione
con Kit filtro KACL.930

Griglia per aerazione nello zoccolo
della cucina, per filtro KACL.951
(opzionale)

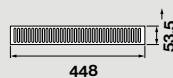

Foro per incasso

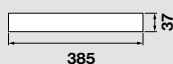

Foro per incasso

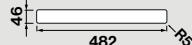



Incasso

Le cappe a incasso si integrano direttamente nel pensile sopra il piano cottura, offrendo eccellenti prestazioni di aspirazione dei fumi e dei vapori. Sono consigliate in ambienti dal design essenziale, dove è privilegiata una linearità nell'arredo della cucina con soluzioni pensili continue. Tali soluzioni permettono di ottimizzare al massimo lo spazio a disposizione, garantendo al contempo soluzioni estremamente performanti grazie alle varie innovazioni Falmecc.

Virgola Touch

Funzionalità invisibile

La nuova Virgola "Touch" si caratterizza per un design funzionale ed elegante, adatto per le soluzioni d'arredo lineari, dove la cappa si inserisce all'interno del pensile, garantendo funzionalità e massima ottimizzazione dello spazio al suo interno. La cappa, disponibile in diverse misure, è dotata di un motore e un controllo

touch integrato nella veletta apribile che consente di accedere alle varie funzioni senza aprire l'anta, fungendo inoltre da protezione del mobile.

La luce, regolabile per tonalità, è integrata nel pannello inferiore e consente un'eccellente illuminazione del piano cottura.





Virgola Touch

Design Falmecc Lab

Installazione	Incasso
Modalità	Aspirante/Filtrante
Dimensioni	60 cm/75 cm/90 cm/120 cm
Materiali/Finiture	Acciaio inox scotch brite Acciaio verniciato nero
	
Caratteristiche	Veletta in vetro temperato ruotabile con controllo integrato Alette di protezione per il bordo del pensile
Controllo	Pulsantiera touch
Velocità	3 + boost
Livello sonoro	Min. velocità 51 dB(A) Max velocità 67 dB(A)
Motore	800 m ³ /h
Filtrazione	Filtro antigrasso metallico, asportabile e lavabile Filtro Carbon.Zeo Microtech rigenerabile (opzionale)
Illuminazione	Luce dinamica Luce dimmerabile 60 cm: Strip LED 3,5 W - 2700 K / 5600 K 75 cm: Strip LED 4,6 W - 2700 K / 5600 K 90/120 cm: Strip LED 5,8 W - 2700 K / 5600 K
Voltaggio/Frequenza	220-240V 50-60Hz
Distanza minima dal piano	Induzione 52 cm / Gas 52 cm
Peso netto	10/12/14/17 kg
Classe energetica	A

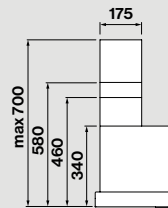
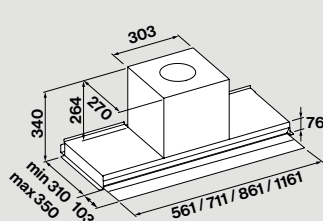

Vista laterale
con camino opzionale

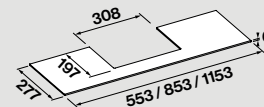

Mensola in vetro

Codice	Descrizione	Prezzo (€)
8034122367439	Virgola Touch - Incasso - 60 cm - Inox - 800 m ³ /h	613,00
8034122367446	Virgola Touch - Incasso - 60 cm - Nero - 800 m ³ /h	629,00
8034122367453	Virgola Touch - Incasso - 75 cm - Inox - 800 m ³ /h	658,00
8034122367460	Virgola Touch - Incasso - 75 cm - Nero - 800 m ³ /h	674,00
8034122367477	Virgola Touch - Incasso - 90 cm - Inox - 800 m ³ /h	682,00
8034122367484	Virgola Touch - Incasso - 90 cm - Nero - 800 m ³ /h	698,00
8034122367415	Virgola Touch - Incasso - 120 cm - Inox - 800 m ³ /h	733,00
8034122367422	Virgola Touch - Incasso - 120 cm - Nero - 800 m ³ /h	749,00
Accessori		
KACL.1039	Filtro Carbon.Zeo Microtech rigenerabile	78,00
KCVJN.01#3	Camino h 120 mm - Inox	20,00
KCVJN.00#3	Camino telescopico h 185 + h 185 mm - Inox	38,00
KCVJN.01#N	Camino h 120 mm - Nero	20,00
KCVJN.00#N	Camino telescopico h 185 + h 185 mm - Nero	38,00
KACL.1059	Deflettore per uscita aria (Ø150)	25,00
KACL.106	Vetro mensola 60 cm	105,00
KACL.107	Vetro mensola 90 cm	113,00
KACL.108	Vetro mensola 120 cm	127,00

Virgola No-Drop Touch

Design Falmec Lab



Installazione	Incasso
Modalità	Aspirante/Filtrante
Dimensioni	60 cm/75 cm/90 cm/120 cm
Materiali/Finiture	Acciaio inox scotch brite Acciaio verniciato nero
Caratteristiche	Collettore raccolta liquidi Veletta in vetro temperato ruotabile con controllo integrato Alette di protezione per il bordo del pensile Tecnologia anticondensa brevettata No-Drop System
Controllo	Pulsantiera touch
Velocità	3 + boost
Livello sonoro	Min. velocità 51 dB(A) Max velocità 67 dB(A)
Motore	800 m ³ /h
Filtrazione	Filtro anticondensa no-drop in tecnopolimero Filtro Carbon.Zeo Microtech rigenerabile (opzionale)
Illuminazione	Luce dinamica Luce dimmerabile 60 cm: Strip LED 3,5 W - 2700 K / 5600 K 75 cm: Strip LED 4,6 W - 2700 K / 5600 K 90/120 cm: Strip LED 5,8 W - 2700 K / 5600 K
Voltaggio/Frequenza	220-240V 50-60Hz
Distanza minima dal piano	Induzione 52 cm / Gas 52 cm
Peso netto	10/12/14/17 kg
Classe energetica	A

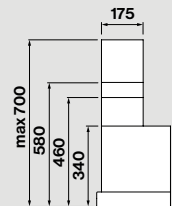
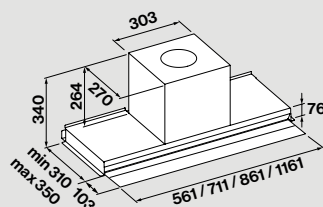

Vista laterale
con camino opzionale

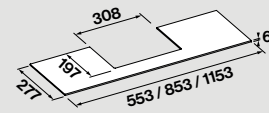

Mensola in vetro

Codice	Descrizione	Prezzo (€)
8034122365473	Virgola No-Drop Touch - Incasso - 60 cm - Inox - 800 m ³ /h	715,00
8034122365480	Virgola No-Drop Touch - Incasso - 60 cm - Nero - 800 m ³ /h	726,00
8034122365497	Virgola No-Drop Touch - Incasso - 75 cm - Inox - 800 m ³ /h	758,00
8034122365503	Virgola No-Drop Touch - Incasso - 75 cm - Nero - 800 m ³ /h	775,00
8034122365510	Virgola No-Drop Touch - Incasso - 90 cm - Inox - 800 m ³ /h	812,00
8034122365527	Virgola No-Drop Touch - Incasso - 90 cm - Nero - 800 m ³ /h	829,00
8034122365459	Virgola No-Drop Touch - Incasso - 120 cm - Inox - 800 m ³ /h	946,00
8034122365466	Virgola No-Drop Touch - Incasso - 120 cm - Nero - 800 m ³ /h	969,00
Accessori		
KACL.1039	Filtro Carbon.Zeo Microtech rigenerabile	78,00
KCVJN.01#3	Camino h 120 mm - Inox	20,00
KCVJN.00#3	Camino telescopico h 185 + h 185 mm - Inox	38,00
KCVJN.01#N	Camino h 120 mm - Nero	20,00
KCVJN.00#N	Camino telescopico h 185 + h 185 mm - Nero	38,00
KACL.1059	Deflettore per uscita aria (Ø150)	25,00
KACL.106	Vetro mensola 60 cm	105,00
KACL.107	Vetro mensola 90 cm	113,00
KACL.108	Vetro mensola 120 cm	127,00



Virgola Touch NRS

Design Falmecc Lab



Installazione	Incasso
Modalità	Aspirante/Filtrante
Dimensioni	60 cm/90 cm/120 cm
Materiali/Finiture	Acciaio inox scotch brite Acciaio verniciato nero
Caratteristiche	Alette di protezione per il bordo del pensile Veletta in vetro temperato ruotabile con controllo integrato Tecnologia NRS per la silenziosità in cucina
Controllo	Pulsantiera touch
Velocità	3 + boost
Livello sonoro	Min. velocità 39 dB(A) Max velocità 51 dB(A)
Motore	800 m ³ /h
Filtrazione	Filtro antigrasso metallico, asportabile e lavabile Filtro Carbon.Zeo Microtech rigenerabile (opzionale)
Illuminazione	Luce dinamica 60 cm: Strip LED 3,5 W - 2700 K / 5600 K 90/120 cm: Strip LED 5,8 W - 2700 K / 5600 K
Voltaggio/Frequenza	220-240V ~ 50-60Hz
Distanza minima dal piano	Induzione 52 cm / Gas 52 cm
Peso netto	19/21/23 kg
Classe energetica	A

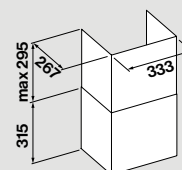
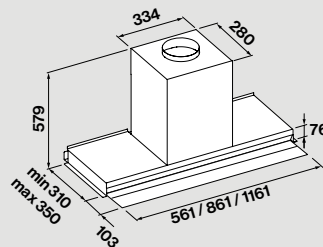

Camino opzionale

Codice	Descrizione	Prezzo (€)
8034122368092	Virgola Touch NRS - Incasso - 60 cm - Inox - 800 m ³ /h	925,00
8034122368467	Virgola Touch NRS - Incasso - 60 cm - Nero - 800 m ³ /h	941,00
8034122368108	Virgola Touch NRS - Incasso - 90 cm - Inox - 800 m ³ /h	957,00
8034122368474	Virgola Touch NRS - Incasso - 90 cm - Nero - 800 m ³ /h	973,00
8034122368085	Virgola Touch NRS - Incasso - 120 cm - Inox - 800 m ³ /h	1.015,00
8034122368450	Virgola Touch NRS - Incasso - 120 cm - Nero - 800 m ³ /h	1.031,00
Accessori		
KACL.1039	Filtro Carbon.Zeo Microtech rigenerabile	78,00
KCVJN.19#I	Kit camino Virgola Touch NRS H 315 + estensione H 295 - Inox	124,00
KCVJN.19#N	Kit camino Virgola Touch NRS H 315 + estensione H 295 - Nero	124,00
KACL.400	Silenziatore / Convogliatore NRS	157,00



Virgola

Design Falmecc Lab

Installazione	Incasso
Modalità	Aspirante/Filtrante
Dimensioni	60 cm/75 cm/90 cm/120 cm
Materiali/Finiture	Acciaio inox scotch brite Acciaio verniciato nero
	
Caratteristiche	Veletta in vetro temperato ruotabile Alette di protezione per il bordo del pensile
Controllo	Pulsantiera elettronica
Livello sonoro	Min. velocità 47 dB(A) Max velocità 56 dB(A)
Motore	600 m ³ /h
Filtrazione	Filtro antigrasso metallico, asportabile e lavabile Filtro carbone (opzionale)
Illuminazione	Luce dimmerabile Luce dinamica 60/75/90 cm: LED 2x1,2 W - 2700 K / 5600 K 120 cm: LED 4x1,2 W - 2700 K / 5600 K
Voltaggio/Frequenza	220-240V 50-60Hz
Distanza minima dal piano	Induzione 52 cm / Gas 52 cm
Peso netto	9/10/11/13 kg
Classe energetica	B

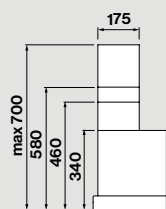
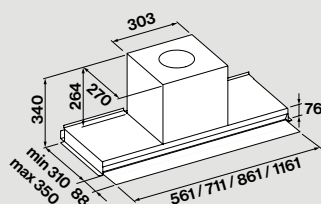

Vista laterale
con camino opzionale

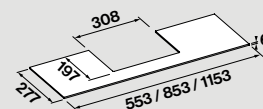

Mensola in vetro

Codice	Descrizione	Prezzo (€)
8034122363448	Virgola - Evolution - Incasso - 60 cm - Inox - 600 m ³ /h	494,00
8034122363462	Virgola - Evolution - Incasso - 60 cm - Nero - 600 m ³ /h	504,00
8034122363530	Virgola - Evolution - Incasso - 75 cm - Inox - 600 m ³ /h	519,00
8034122363536	Virgola - Evolution - Incasso - 75 cm - Nero - 600 m ³ /h	535,00
8034122363561	Virgola - Evolution - Incasso - 90 cm - Inox - 600 m ³ /h	519,00
8034122363585	Virgola - Evolution - Incasso - 90 cm - Nero - 600 m ³ /h	535,00
8034122363356	Virgola - Evolution - Incasso - 120 cm - Inox - 600 m ³ /h	571,00
8034122363370	Virgola - Evolution - Incasso - 120 cm - Nero - 600 m ³ /h	593,00
Accessori		
KACL.960	Filtro carbone	27,00
KCVJN.01#3	Camino h 120 mm - Inox	20,00
KCVJN.00#3	Camino telescopico h 185 + h 185 mm - Inox	38,00
KCVJN.01#N	Camino h 120 mm - Nero	20,00
KCVJN.00#N	Camino telescopico h 185 + h 185 mm - Nero	38,00
KACL.1059	Deflettore per uscita aria (Ø150)	25,00
KACL.106	Vetro mensola 60 cm	105,00
KACL.107	Vetro mensola 90 cm	113,00
KACL.108	Vetro mensola 120 cm	127,00



Move

Design Falmecc Lab

Installazione	Incasso
Modalità	Aspirante/Filtrante
Dimensioni	60 cm/90 cm/120 cm
Materiali/Finiture	Acciaio inox scotch brite Vetro bianco/nero
	
Caratteristiche	Frontale scorrevole con controllo integrato Accensione automatica all'apertura del pannello
Controllo	Pulsantiera elettronica
Velocità	3 + boost
Livello sonoro	Min. velocità 49 dB(A) Max velocità 62 dB(A)
Motore	800 m ³ /h
Filtrazione	Filtro antigrasso metallico, asportabile e lavabile Filtro Carbon.Zeo Microtech rigenerabile (opzionale)
Illuminazione	Luce dimmerabile Luce dinamica 60 cm: LED 2x1,2 W - 2700 K / 5600 K 90/120 cm: LED 3x1,2 W - 2700 K / 5600 K
Voltaggio/Frequenza	220-240V 50-60Hz
Distanza minima dal piano	Induzione 52 cm / Gas 52 cm
Peso netto	13/17/20 kg
Classe energetica	B

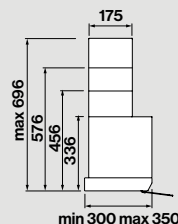
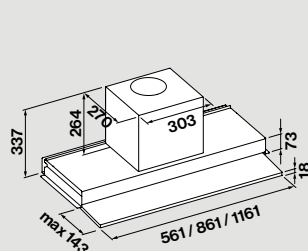

Vista laterale
con camini opzionali

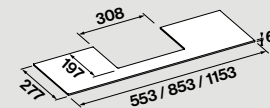

Mensola opzionale

Codice	Descrizione	Prezzo (€)
8034122352152	Move - Incasso - 60 cm - Frontale vetro bianco - 800 m ³ /h	896,00
8034122352169	Move - Incasso - 60 cm - Frontale vetro nero - 800 m ³ /h	896,00
8034122352176	Move - Incasso - 90 cm - Frontale vetro bianco - 800 m ³ /h	927,00
8034122352183	Move - Incasso - 90 cm - Frontale vetro nero - 800 m ³ /h	927,00
8034122353333	Move - Incasso - 120 cm - Frontale vetro bianco - 800 m ³ /h	1.024,00
8034122353326	Move - Incasso - 120 cm - Frontale vetro nero - 800 m ³ /h	1.024,00
Accessori		
KACL.1039	Filtro Carbon.Zeo Microtech rigenerabile	78,00
KCVJN.01#3	Camino h 120 mm - Inox	20,00
KCVJN.00#3	Camino telescopico h 185 + h 185 mm - Inox	38,00
KACL.1059	Deflettore per uscita aria (Ø150)	25,00
KACL.815	Salvietta protettiva per superfici in acciaio inox (box 10 pz)	19,00
KACL.106	Vetro mensola 60 cm	105,00
KACL.107	Vetro mensola 90 cm	113,00
KACL.108	Vetro mensola 120 cm	127,00

Parallel

Incasso di prestigio

La cappa ad incasso Parallel si distingue per la sua flessibilità e eleganza, facilmente adattabile ai più tradizionali progetti cucina, esprimendo uno stile raffinato e garantendo le migliori prestazioni. Grazie a due linee parallele di luce, integrate nella sua struttura e modulabili da fredda a calda, si distingue per stile dalle tradizionali cappe ad incasso. La possibilità di rotazione del suo motore, inoltre, consente di utilizzare agevolmente

lo spazio all'interno del pensile per allestire la cucina a seconda delle proprie esigenze. Parallel è inoltre dotata di tecnologia Dialogue System che permette il controllo dai piani a induzione Falmecc ed è disponibile anche in versione filtrante con esclusivo filtro Carbon.Zeo, in grado di garantire eccezionali prestazioni di filtrazione dell'aria e assorbimento dell'umidità, anche in modalità ricircolo, senza canalizzazioni.



Nero



Bianco





Parallel

Design Falmec Lab

Installazione	Incasso
Modalità	Aspirante/Filtrante
Dimensioni	76 cm
Materiali/Finiture	Acciaio verniciato bianco/nero Vetro bianco/nero
	
Caratteristiche	Aspirazione perimetrale Motore ruotabile in 4 direzioni Doppia illuminazione
Controllo	Pulsantiera touch Telecomando incluso Dialogue system 
Velocità	3 + boost
Livello sonoro	Min. velocità 50 dB(A) Max velocità 63 dB(A)
Motore	800 m ³ /h
Filtrazione	Filtro antigrasso metallico, asportabile e lavabile Filtro Carbon.Zeo Microtech rigenerabile (opzionale)
Illuminazione	Luce dimmerabile Luce dinamica Strip LED - 2700 K / 5600 K
Voltaggio/Frequenza	220-240V 50-60Hz
Distanza massima dal piano	Induzione 150 cm / Gas 150 cm
Distanza minima dal piano	Induzione 52 cm / Gas 52 cm
Peso netto	9 kg
Classe energetica	B

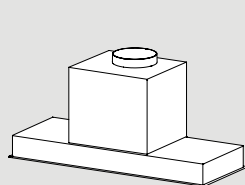

Foro per incasso 285 mm x 711 mm

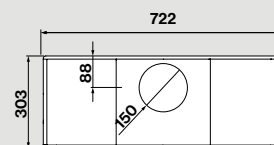
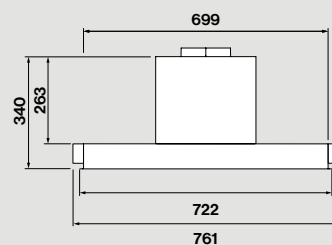
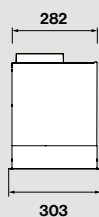

Vista superiore

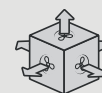

Possibili direzioni uscite aria

Codice	Descrizione	Prezzo (€)
8034122366319	Parallel - Incasso - 76 cm - Bianco - 800 m ³ /h	985,00
8034122365435	Parallel - Incasso - 76 cm - Nero - 800 m ³ /h	985,00
Accessori		
KACL.1039	Filtro Carbon.Zeo Microtech rigenerabile	78,00
KACL.1059	Deflettore per uscita aria (Ø150)	25,00

Gruppo Incasso

Integrazione perfetta

Il Gruppo Incasso è pensato per integrarsi al meglio nel design della cucina, allineandosi perfettamente al fondo del pensile, grazie a una cornice in acciaio molto sottile. L'aspirazione perimetrale garantisce un'ottima performance, con un'estetica estremamente essenziale e un'altrettanto grande facilità di pulizia, grazie al pannello removibile. Una strip con tecnologia Dynamic LED Light garantisce una eccellente

illuminazione della zona di cottura e al contempo si adatta ai vari ambienti, permettendo di regolare la tonalità della luce da calda a fredda. Proposti in molteplici versioni, tutti i modelli della famiglia Gruppo Incasso sono abbinabili ai piani induzione Falmecc con sistema di controllo Dialogue System: una comoda funzione in più per agevolare le attività in cucina.











Bianco - 50 cm



Nero - 70 cm



Inox - 105 cm

Gruppo Incasso

Design Falmec Lab

Installazione	Incasso
Modalità	Aspirante/Filtrante
Dimensioni	50 cm/70 cm/105 cm
Materiali/Finiture	Acciaio inox (AISI 304) scotch brite Acciaio verniciato bianco/nero
	
Caratteristiche	Aspirazione perimetrale
Controllo	Pulsantiera elettronica Telecomando (opzionale) Dialogue system 
Velocità	3 + boost
Livello sonoro	Min. velocità 51 dB(A) Max velocità 64 dB(A)
Motore	800 m ³ /h
Filtrazione	Filtro antigrasso metallico, asportabile e lavabile Filtro carbone (opzionale)
Illuminazione	Luce dimmerabile Luce dinamica 50 cm: Strip LED 2x1,7 W - 2700 K / 5600 K 70 cm: Strip LED 2x2,3 W - 2700 K / 5600 K 105 cm: Strip LED 2x3 W - 2700 K / 5600 K
Voltaggio/Frequenza	220-240V 50-60Hz
Distanza minima dal piano	Induzione 52 cm / Gas 62 cm
Peso netto	8/9/15 kg
Classe energetica	A/B

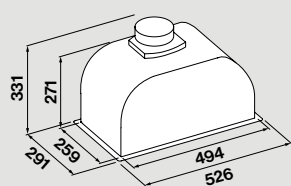

Foro per incasso 50 cm: 262 x 506 mm

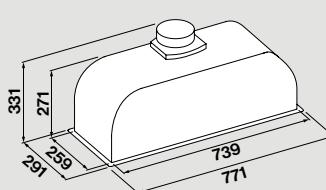

70 cm: 262 x 751 mm

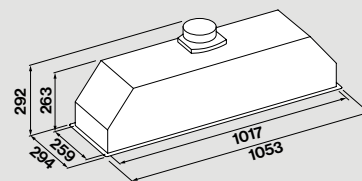

105 cm: 262 x 1029 mm

Codice	Descrizione	Prezzo (€)
8034122367170	Gruppo Incasso - Plus - Incasso - 50 cm - Bianco - 800 m3/h	522,00
8034122367187	Gruppo Incasso - Plus - Incasso - 50 cm - Inox - 800 m3/h	522,00
8034122367194	Gruppo Incasso - Plus - Incasso - 50 cm - Nero - 800 m3/h	522,00
8034122367217	Gruppo Incasso - Plus - Incasso - 70 cm - Bianco - 800 m3/h	551,00
8034122367224	Gruppo Incasso - Plus - Incasso - 70 cm - Inox - 800 m3/h	551,00
8034122367231	Gruppo Incasso - Plus - Incasso - 70 cm - Nero - 800 m3/h	551,00
8034122367149	Gruppo Incasso - Plus - Incasso - 105 cm - Bianco - 800 m3/h	645,00
8034122367156	Gruppo Incasso - Plus - incasso - 105 cm - Inox - 800 m3/h	645,00
8034122367163	Gruppo Incasso - Plus - Incasso - 105 cm - Nero - 800 m3/h	645,00
Accessori		
103050091	Filtro carbone rotondo Ø170 mm - Tipo 6	21,00
KACL.1059	Deflettore per uscita aria (Ø150)	25,00
105080053	Telecomando	81,00



Gruppo Incasso Pro

Design Falmecc Lab

Installazione	Incasso
Modalità	Aspirante/Filtrante
Dimensioni	80 cm
Materiali/Finiture	Acciaio inox (AISI 304) scotch brite
Caratteristiche	Filtri Baffle professionali con collettore raccolta liquidi
Controllo	Pulsantiera elettronica Telecomando (opzionale) Dialogue system 
Velocità	3 + boost
Livello sonoro	Min. velocità 53 dB(A) Max velocità 64 dB(A)
Motore	950 m ³ /h
Filtrazione	Professional Baffle Filters
Illuminazione	Luce dimmerabile Luce dinamica Strip LED 2x1,8 W - 2700 K / 5600 K
Voltaggio/Frequenza	220-240V 50-60Hz
Distanza minima dal piano	Induzione 52 cm / Gas 60 cm
Peso netto	13 kg
Classe energetica	A

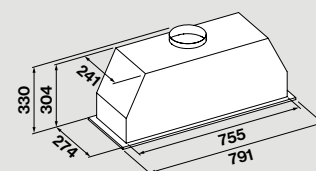

Foro per incasso 245 x 762 mm

Codice	Descrizione	Prezzo (€)
8034122367545	Gruppo Incasso Pro - Plus - Incasso - 80 cm - Inox - 950 m ³ /h	788,00
Accessori		
KACL.1059	Deflettore per uscita aria (Ø150)	25,00
105080053	Telecomando	81,00



Gruppo Incasso NRS

Design Falmecc Lab



Installazione	Incasso
Modalità	Aspirante/Filtrante
Dimensioni	50 cm/70 cm
Materiali/Finiture	Acciaio inox (AISI 304) scotch brite
Caratteristiche	Tecnologia NRS per la silenziosità in cucina
Controllo	Pulsantiera elettronica Telecomando incluso Dialogue system
Velocità	3 + boost
Livello sonoro	Min. velocità 38 dB(A) Max velocità 50 dB(A)
Motore	800 m ³ /h
Filtrazione	Filtro antigrasso metallico, asportabile e lavabile Filtro Carbon.Zeo Microtech rigenerabile (opzionale)
Illuminazione	Luce dimmerabile Luce dinamica 50 cm: Strip LED 2x1,7 W - 2700 K / 5600 K 70 cm: Strip LED 2x2,3 W - 2700 K / 5600 K
Voltaggio/Frequenza	220-240V 50-60Hz
Distanza minima dal piano	Induzione 52 cm / Gas 63 cm
Peso netto	22/23 kg
Classe energetica	A

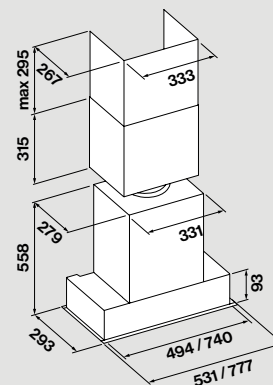

Foro per incasso
50 cm: 262 x 506 mm
70 cm: 262 x 751 mm

Codice	Descrizione	Prezzo (€)
8034122367200	Gruppo Incasso NRS - Plus - Incasso - 50 cm - Inox - 800 m ³ /h	1.114,00
8034122367248	Gruppo Incasso NRS - Plus - Incasso - 70 cm - Inox - 800 m ³ /h	1.186,00
Accessori		
KACL.1039	Filtro Carbon.Zeo Microtech rigenerabile	78,00



Gruppo Incasso Murano

Design Falmecc Lab

Installazione	Incasso
Modalità	Aspirante/Filtrante
Dimensioni	50 cm/70 cm
Materiali/Finiture	Acciaio verniciato bianco/nero Vetro bianco/nero
	
Caratteristiche	Aspirazione perimetrale con pannello in vetro temperato
Controllo	Telecomando incluso Dialogue system  Pulsantiera touch
Velocità	3 + boost
Livello sonoro	Min. velocità 49 dB(A) Max velocità 61 dB(A)
Motore	800 m ³ /h
Filtrazione	Filtro antigrasso metallico, asportabile e lavabile Filtro carbone
Illuminazione	Luce dinamica 50/70 cm: LED 2x2,4 W - 2700 K / 5600 K
Voltaggio/Frequenza	220-240V 50-60Hz
Distanza minima dal piano	Induzione 52 cm / Gas 62 cm
Peso netto	8/10 kg
Classe energetica	B

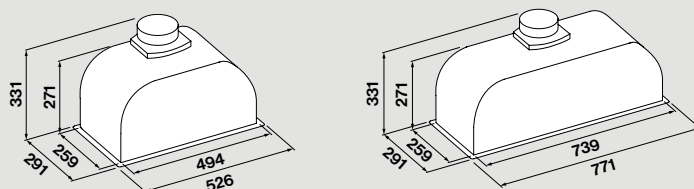

Foro per incasso
50 cm: 262 x 506 mm
70 cm: 262 x 751 mm



Codice	Descrizione	Prezzo (€)
8034122348391	Gruppo Incasso Murano - Incasso - 50 cm - Bianco - 800 m ³ /h	759,00
8034122359458	Gruppo Incasso Murano - Incasso - 50 cm - Nero - 800 m ³ /h	759,00
8034122348407	Gruppo Incasso Murano - Incasso - 70 cm - Bianco - 800 m ³ /h	808,00
8034122359465	Gruppo Incasso Murano - Incasso - 70 cm - Nero - 800 m ³ /h	808,00
Accessori		
103050091	Filtro carbone rotondo Ø170 mm - Tipo 6	21,00
KACL.1059	Deflettore per uscita aria (Ø150)	25,00



Gruppo Incasso No-Drop

Design Falmecc Lab



Installazione	Incasso
Modalità	Aspirante/Filtrante
Dimensioni	90 cm
Materiali/Finiture	Acciaio inox (AISI 304) scotch brite
	
Caratteristiche	Collettore raccolta liquidi svuotabile Tecnologia anticondensa brevettata No-Drop System
Controllo	Pulsantiera elettronica Telecomando (opzionale) Dialogue system 
Velocità	3 + boost
Livello sonoro	Min. velocità 51 dB(A) Max velocità 64 dB(A)
Motore	800 m ³ /h
Filtrazione	Filtro carbone (opzionale) Filtro anticondensa no-drop in tecnopolimero
Illuminazione	Luce dimmerabile Luce dinamica Strip LED 2x1,8 W - 2700 K / 5600 K
Voltaggio/Frequenza	220-240V 50-60Hz
Distanza minima dal piano	Induzione 52 cm / Gas 62 cm
Peso netto	12 kg
Classe energetica	A

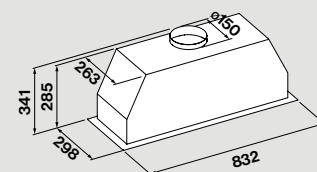

Foro per incasso 267 x 807 mm

Codice	Descrizione	Prezzo (€)
8034122367262	Gruppo Incasso No-Drop - Plus - Incasso - 90 cm - Inox - 800 m3/h	755,00
Accessori		
103050091	Filtro carbone rotondo Ø170 mm - Tipo 6	21,00
KACL.1059	Deflettore per uscita aria (Ø150)	25,00
105080053	Telecomando	81,00



Built-in

Design Falmecc Lab

Installazione	Incasso
Modalità	Aspirante/Filtrante
Dimensioni	50 cm/70 cm
Materiali/Finiture	Acciaio inox scotch brite 
Controllo	Pulsantiera elettronica
Velocità	3
Livello sonoro	Min. velocità 47 dB(A) Max velocità 65 dB(A)
Motore	600 m ³ /h
Filtrazione	Filtro antigrasso metallico, asportabile e lavabile Filtro carbone (opzionale)
Illuminazione	Luce dinamica Luce dimmerabile LED 2x1,2 W - 2700 K / 5600 K
Voltaggio/Frequenza	220-240V 50-60Hz
Distanza minima dal piano	Induzione 52 cm / Gas 62 cm
Peso netto	5/7 kg
Classe energetica	B

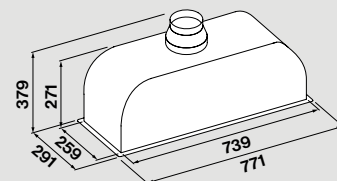
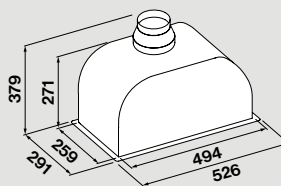

Foro per incasso
50 cm: 506 mm x 262 mm
70 cm: 751 mm x 262 mm

Codice	Descrizione	Prezzo (€)
8034122504575	Built-in - Evo - Incasso - 50 cm - Inox - 600 m ³ /h	365,00
8034122504582	Built-in - Evo - Incasso - 70 cm - Inox - 600 m ³ /h	395,00
Accessori		
103050091	Filtro carbone rotondo Ø170 mm - Tipo 6	21,00
KACL.1059	Deflettore per uscita aria (Ø150)	25,00



Soffitto

Adatte a situazioni open space, nelle quali la cucina si unisce all'ambiente giorno, queste cappe raccolgono i fumi e i vapori che salgono naturalmente verso l'alto, eliminando gli odori e migliorando la qualità dell'aria.

Falmec offre una moltitudine di opzioni a soffitto, in grado di soddisfare al meglio differenti necessità in termini estetici e tecnici, grazie alla possibilità di abbinare varie motorizzazioni e opzioni di installazione molto compatte, ideali per volumi ridotti in altezza.



Alba

Tecnologica trasparenza

Un cuore funzionale incassato nel controsoffitto, unito a una cornice in vetro, unico elemento visibile dell'intero sistema, rendono Alba una soluzione a soffitto ideale per chi privilegia uno stile sobrio ed elegante. La cornice in vetro disegna una linea ben definita e trasparente, evidenziata da una luce che illumina anche il piano cottura.

Oltre ad essere dotata di aspirazione perimetrale, dispone di un pannello bianco tintegeggiabile per coordinare perfettamente, in caso di necessità, la sua tonalità a quella del soffitto. Vincitrice del Good Design Award 2018, Alba è stata ideata in collaborazione con i prestigiosi designer Saggia & Sommella, esprimendone l'esperienza nel design dell'illuminazione.



Alba

Design Saggia - Sommella

Installazione	Soffitto
Modalità	Aspirante/Filtrante
Dimensioni	120 cm
Materiali/Finiture	Vetro temperato Acciaio verniciato bianco
Caratteristiche	Aspirazione perimetrale Illuminazione LED perimetrale Pannello interno tinteggiabile
Controllo	Pulsantiera elettronica Telecomando incluso Dialogue system 
Velocità	3 + boost
Livello sonoro	Min. velocità 50 dB(A) Max velocità 64 dB(A)
Motore	Venduto separatamente
Filtrazione	Filtro antigrasso metallico, asportabile e lavabile Filtro Carbon.Zeo combinato, rigenerabile (opzionale)
Illuminazione	LED (4000 K)
Voltaggio/Frequenza	220-240V 50-60Hz
Distanza massima dal piano	Induzione 150 cm / Gas 150 cm
Peso netto	45 kg
Classe energetica	C



Dati riferiti al motore 950 m3/h

Per ulteriori informazioni sulle opzioni di installazione e sui dettagli tecnici, vedere la sezione dedicata a fine catalogo, pag.329.

Codice	Descrizione	Prezzo (€)
8034122359526	Alba - Soffitto - 120 cm - Vetro	1.687,00
Motori		
KACL.782#49F	Motore Slim 800 m3/h	493,00
KACL.798#41F	Motore remoto sottotetto 950 m3/h	383,00
KACL.786#41F	Aspiratore esterno 1000 m3/h	640,00
KACL.796#44F	Aspiratore esterno 1500 m3/h	727,00
KACL.797#44F	Motore remoto sottotetto 1300 m3/h	816,00
Accessori		
KACL.939#BF	Kit unità filtrante Carbon.Zeo a soffitto (uscita orizzontale)	613,00
KACL.953#BF	Kit unità filtrante Carbon.Zeo a soffitto (uscita verticale)	544,00
KACL.928	Ricambio filtro Carbon.Zeo per uscita orizzontale	131,00
KACL.931	Ricambio filtro Carbon.Zeo per uscita verticale e per kit sottobase h100 mm	251,00
KACL.789	Raccordo per cappe a soffitto per tubazioni rettangolari	65,00
KACL.398	Flangia - Ø150	47,00
KACL.396	Flangia - Ø200	47,00

Motore sottotetto installato sulla cappa

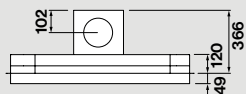
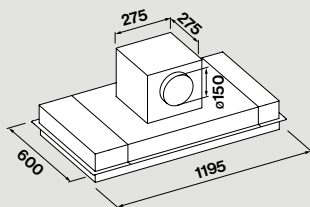

Motore Slim (solo su cappa)

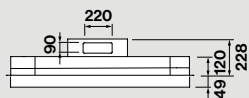
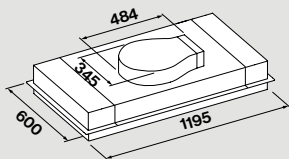

Unità remota

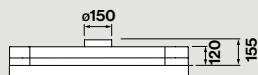

Raccordo (KACL.789) per connettere tubature rettangolari e motori remoti

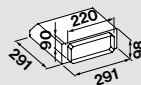
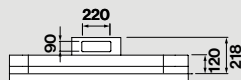

Foro per incasso 603 x 1200 mm

Possibili direzioni uscite aria motore sottotetto/su cappa

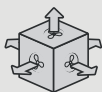

Possibili direzioni uscite aria motore slim

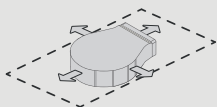

Vega

Una "star" in cucina

L'esclusiva tecnologia Circle.Tech di Falmec viene applicata in una cappa a soffitto, integrando in un'unica soluzione le funzioni di aspirazione perimetrale e filtrazione, per assicurare la massima efficienza e il minimo ingombro.

Tutto questo con un design formato da segmenti simmetrici che tracciano un armonioso motivo grafico verticale, racchiuso da una cornice in finitura bianco, nero o acciaio inox.

La perfetta geometria di Vega è arricchita da un grande pannello inferiore in vetro temperato, illuminato con tecnologia Dynamic LED Light che consente di variare la tonalità della luce. L'apparato filtrante resta nascosto, garantendo un'estetica minimale e un facile accesso al filtro Carbon.Zeo, con doppia efficacia rispetto ai filtri tradizionali.



Nero



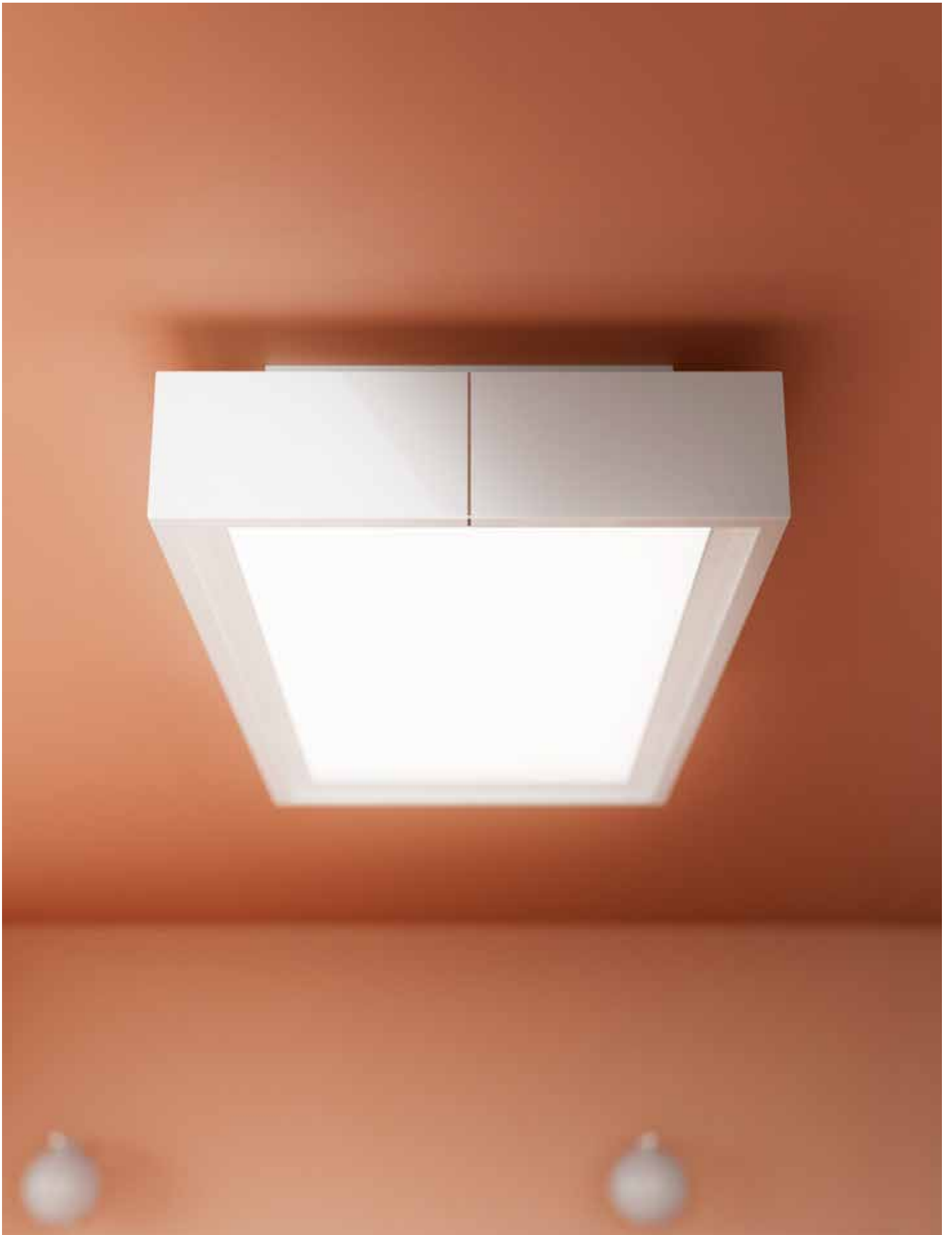

Vega

Design Emo Design



Installazione	Soffitto
Modalità	Filtrante
Dimensioni	115 cm
Materiali/Finiture	Acciaio verniciato bianco/nero
Caratteristiche	Aspirazione perimetrale Illuminazione diffusa Tecnologia Circle.Tech
Controllo	Pulsantiera elettronica Telecomando incluso Dialogue system
Velocità	3 + boost
Livello sonoro	Min. velocità 48 dB(A) Max velocità 60 dB(A)
Motore	600 m ³ /h
Filtrazione	Filtro antigrasso metallico, asportabile e lavabile Filtro Carbon.Zeo Microtech rigenerabile
Illuminazione	Luce dimmerabile Luce dinamica Strip LED - 2700 K / 5600 K
Voltaggio/Frequenza	220-240V 50-60Hz
Distanza massima dal piano	Induzione 150 cm / Gas 150 cm
Peso netto	45 kg

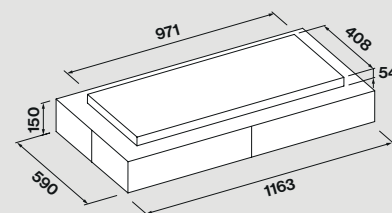

Codice	Descrizione	Prezzo (€)
8034122477169	Vega - Soffitto - 115 cm - Bianco - 600 m3/h	2.450,00
8034122477176	Vega - Soffitto - 115 cm - Nero - 600 m3/h	2.450,00
Accessori		
KACL.1048	Filtri ricambio Carbon.Zeo Microtech rigenerabili per cappe Circle.Tech	174,00

Nuvola

Luminosa presenza

Oggetto raffinato, grazie all'unione di metallo e vetro, Nuvola rimane sospesa sopra il piano cottura, mediante la sua installazione a soffitto, garantendo così, oltre a un'aspirazione con potenza personalizzabile, una pratica illuminazione anch'essa modulabile da una tonalità più fredda a una più calda, per rispondere alle esigenze funzionali o di ambientazione nella zona living.

Pur abbinandosi con discrezione all'interno di contesti moderni, inserendosi nel controsoffitto, può trovare maggiore risalto con giochi di colore su quest'ultimo. La sua posizione "dall'alto", inoltre, libera lo spazio e la parete sottostante per l'allestimento di altri elementi della cucina, comunicando direttamente con i piani a induzione Falmecc con la tecnologia Dialogue System.





Nuvola 90

Design Falmecc Lab

Installazione	Soffitto
Modalità	Aspirante/Filtrante
Dimensioni	90 cm
Materiali/Finiture	Acciaio verniciato bianco Acciaio inox (AISI 304) scotch brite Vetro temperato
	
Caratteristiche	Aspirazione perimetrale Illuminazione diffusa
Controllo	Pulsantiera elettronica Telecomando incluso Dialogue system 
Velocità	3 + boost
Livello sonoro	Min. velocità 48 dB(A) Max velocità 62 dB(A)
Motore	Venduto separatamente
Filtrazione	Filtro antigrasso metallico, asportabile e lavabile Filtro Carbon.Zeo combinato, rigenerabile (opzionale) Filtro Carbon.Zeo Microtech rigenerabile (opzionale)
Illuminazione	Luce dimmerabile Luce dinamica Strip LED - 2700 K / 5600 K
Voltaggio/Frequenza	220-240V 50-60Hz
Distanza massima dal piano	Induzione 150 cm / Gas 150 cm
Peso netto	27 kg
Classe energetica	B/C



Dati riferiti al motore 950 m3/h

Per ulteriori informazioni sulle opzioni di installazione e sui dettagli tecnici, vedere la sezione dedicata a fine catalogo, pag.329.

Codice	Descrizione	Prezzo (€)
8034122363110	Nuvola 90 - Soffitto - 90 cm - LED - Bianco	1.137,00
8034122363127	Nuvola 90 - Soffitto - 90 cm - LED - Inox	1.116,00
Motori		
KACL.782#49F	Motore Slim 800 m3/h	493,00
KACL.798#41F	Motore remoto sottotetto 950 m3/h	383,00
KACL.786#41F	Aspiratore esterno 1000 m3/h	640,00
KACL.796#4AF	Aspiratore esterno 1500 m3/h	727,00
KACL.797#4AF	Motore remoto sottotetto 1300 m3/h	816,00
Accessori		
KACL.939#BF	Kit unità filtrante Carbon.Zeo a soffitto (uscita orizzontale)	613,00
KACL.953#BF	Kit unità filtrante Carbon.Zeo a soffitto (uscita verticale)	544,00
KACL.931	Ricambio filtro Carbon.Zeo per uscita verticale e per kit sottobase h100 mm	251,00
KACL.928	Ricambio filtro Carbon.Zeo per uscita orizzontale	131,00
KACL.789	Raccordo per cappe a soffitto per tubazioni rettangolari	65,00
KACL.1049	Filtro Carbon.Zeo Microtech rigenerabile per installazione "plug and play" (cappe soffitto fino a L100 cm)	125,00
KACL.1064#BF	Griglia per uscita aria cappe a soffitto con filtri "plug and play" - Bianco	40,00
KACL.396	Flangia - Ø200	47,00
KACL.398	Flangia - Ø150	47,00

Motore sottotetto installato sulla cappa

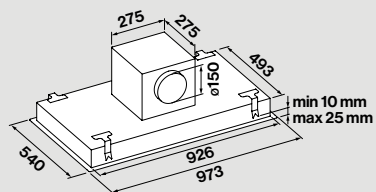

Motore Slim (solo su cappa)

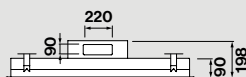
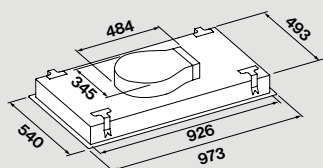

Unità remote

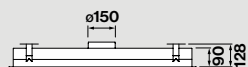

Raccordo (KACL.789) per connettere tubature rettangolari e motori remoti

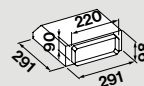
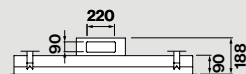

Foro per incasso 505 x 940 mm

Possibili direzioni uscite aria motore sottotetto/su cappa

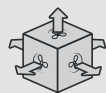

Possibili direzioni uscite aria motore slim

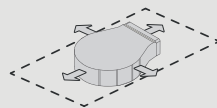

Nuvola 140

Design Falmecc Lab

Installazione	Soffitto
Modalità	Aspirante/Filtrante
Dimensioni	140 cm
Materiali/Finiture	Acciaio verniciato bianco Acciaio inox (AISI 304) scotch brite Vetro temperato
	
Caratteristiche	Aspirazione perimetrale Illuminazione diffusa
Controllo	Pulsantiera elettronica Telecomando incluso Dialogue system 
Velocità	3 + boost
Livello sonoro	Min. velocità 48 dB(A) Max velocità 62 dB(A)
Motore	Venduto separatamente
Filtrazione	Filtro antigrasso metallico, asportabile e lavabile Filtro Carbon.Zeo combinato, rigenerabile (opzionale) Filtro Carbon.Zeo Microtech rigenerabile (opzionale)
Illuminazione	Luce dimmerabile Luce dinamica Strip LED - 2700 K / 5600 K
Voltaggio/Frequenza	220-240V 50-60Hz
Distanza massima dal piano	Induzione 150 cm / Gas 150 cm
Peso netto	40 kg
Classe energetica	C



Dati riferiti al motore 950 m3/h

Per ulteriori informazioni sulle opzioni di installazione e sui dettagli tecnici, vedere la sezione dedicata a fine catalogo, pag.329.

Codice	Descrizione	Prezzo (€)
8034122363172	Nuvola 140 - Soffitto - 140 cm - LED - Bianco	1.474,00
8034122363189	Nuvola 140 - Soffitto - 140 cm - LED - Inox	1.449,00
Motori		
KACL.782#49F	Motore Slim 800 m3/h	493,00
KACL.798#41F	Motore remoto sottotetto 950 m3/h	383,00
KACL.786#41F	Aspiratore esterno 1000 m3/h	640,00
KACL.796#4AF	Aspiratore esterno 1500 m3/h	727,00
KACL.797#4AF	Motore remoto sottotetto 1300 m3/h	816,00
Accessori		
KACL.939#BF	Kit unità filtrante Carbon.Zeo a soffitto (uscita orizzontale)	613,00
KACL.953#BF	Kit unità filtrante Carbon.Zeo a soffitto (uscita verticale)	544,00
KACL.928	Ricambio filtro Carbon.Zeo per uscita orizzontale	131,00
KACL.931	Ricambio filtro Carbon.Zeo per uscita verticale e per kit sottobase h100 mm	251,00
KACL.789	Raccordo per cappe a soffitto per tubazioni rettangolari	65,00
KACL.1050	Filtro Carbon.Zeo Microtech rigenerabile per installazione "plug and play" (cappe soffitto oltre L100 cm)	149,00
KACL.1064#BF	Griglia per uscita aria cappe a soffitto con filtri "plug and play" - Bianco	40,00
KACL.398	Flangia - Ø150	47,00
KACL.396	Flangia - Ø200	47,00

Motore sottotetto installato sulla cappa

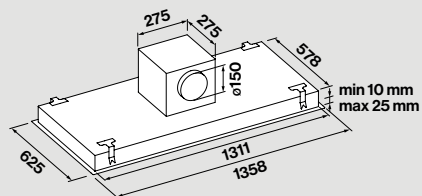

Motore Slim (solo su cappa)

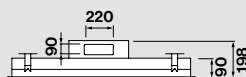
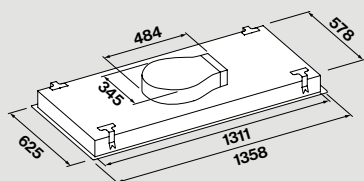

Unità remote

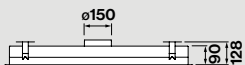

Raccordo (KACL.789) per connettere tubature rettangolari e motori remoti

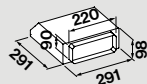
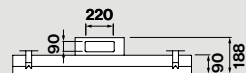

Foro per incasso 590 x 1325 mm

Possibili direzioni uscite aria motore sottotetto/su cappa

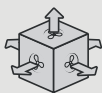

Possibili direzioni uscite aria motore slim

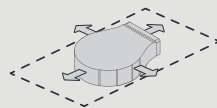

Nube

Integrazione ideale

Invisibile, efficiente e silenziosa, Nube è un oggetto essenziale e geometrico pensato per inserirsi al meglio nel soffitto di ambienti minimali e moderni, grazie alle diverse finiture e dimensioni proposte. Nube lascia completa libertà nella scelta di un'illuminazione personalizzata e completamente disgiunta dalla cappa, mantenendo la sua primaria funzione aspirante.

Questa capacità è garantita dai diversi motori accessori disponibili, in base alle esigenze di potenza e allo spazio nel controsoffitto.

Come le altre cappe a soffitto Falmecc, Nube può essere installata anche in versione filtrante, grazie all'esclusivo filtro Carbon.Zeo, in grado di garantire eccezionali prestazioni di filtrazione dell'aria e assorbimento dell'umidità, anche in modalità ricircolo.



Bianco



Nube

Design Falmecc Lab

Installazione	Soffitto
Modalità	Aspirante/Filtrante
Dimensioni	90 cm
Materiali/Finiture	Acciaio verniciato bianco Acciaio inox (AISI 304) scotch brite
Caratteristiche	Aspirazione perimetrale
Controllo	Pulsantiera elettronica Telecomando incluso Dialogue system 
Velocità	3 + boost
Livello sonoro	Min. velocità 48 dB(A) Max velocità 62 dB(A)
Motore	Venduto separatamente
Filtrazione	Filtro antigrasso metallico, asportabile e lavabile Filtro Carbon.Zeo combinato, rigenerabile (opzionale) Filtro Carbon.Zeo Microtech rigenerabile (opzionale)
Illuminazione	Nessuna illuminazione
Voltaggio/Frequenza	220-240V 50-60Hz
Distanza massima dal piano	Induzione 150 cm / Gas 150 cm
Peso netto	23 kg
Classe energetica	B



Dati riferiti al motore 950 m3/h

Per ulteriori informazioni sulle opzioni di installazione e sui dettagli tecnici, vedere la sezione dedicata a fine catalogo, pag.329.

Codice	Descrizione	Prezzo (€)
8034122363226	Nube - Soffitto - 90 cm - Bianco	979,00
8034122363233	Nube - Soffitto - 90 cm - Inox	960,00
Motori		
KACL.782#49F	Motore Slim 800 m3/h	493,00
KACL.798#41F	Motore remoto sottotetto 950 m3/h	383,00
KACL.786#41F	Aspiratore esterno 1000 m3/h	640,00
KACL.796#4AF	Aspiratore esterno 1500 m3/h	727,00
KACL.797#4AF	Motore remoto sottotetto 1300 m3/h	816,00
Accessori		
KACL.939#BF	Kit unità filtrante Carbon.Zeo a soffitto (uscita orizzontale)	613,00
KACL.953#BF	Kit unità filtrante Carbon.Zeo a soffitto (uscita verticale)	544,00
KACL.928	Ricambio filtro Carbon.Zeo per uscita orizzontale	131,00
KACL.931	Ricambio filtro Carbon.Zeo per uscita verticale e per kit sottobase h100 mm	251,00
KACL.789	Raccordo per cappe a soffitto per tubazioni rettangolari	65,00
KACL.1049	Filtro Carbon.Zeo Microtech rigenerabile per installazione "plug and play" (cappe soffitto fino a L100 cm)	125,00
KACL.1064#BF	Griglia per uscita aria cappe a soffitto con filtri "plug and play" - Bianco	40,00
KACL.398	Flangia - Ø150	47,00
KACL.396	Flangia - Ø200	47,00

Motore sottotetto installato sulla cappa

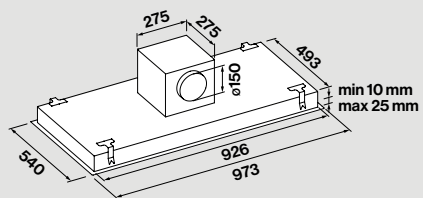

Motore Slim (solo su cappa)

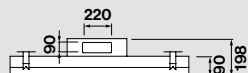
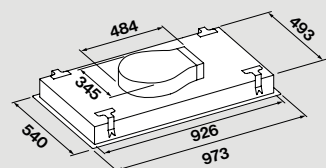

Unità remote

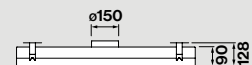

Raccordo (KACL.789) per connettere tubature rettangolari e motori remoti

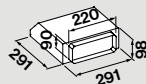
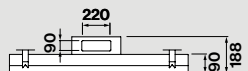

Foro per incasso 505 x 940 mm

Possibili direzioni uscite aria motore sottotetto/su cappa

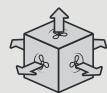

Possibili direzioni uscite aria motore slim

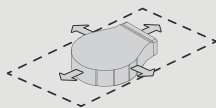

Mirage

Minimalismo integrato

Il design di Mirage è caratterizzato da un'estetica raffinata e senza tempo che unisce forma e funzionalità. La cappa si integra perfettamente nella cucina in modo quasi invisibile, creando un'atmosfera luminosa grazie a due sottili fasce LED dotate di luce dinamica

e dimmerabile, per adattarsi al meglio al contesto d'arredo.

Un motore brushless compatto, ruotabile nelle quattro direzioni, garantisce infine una facile installazione, silenziosità ed efficacia nell'aspirazione.



Bianco





Mirage

Design Falmecc Lab

Installazione	Soffitto
Modalità	Aspirante/Filtrante
Dimensioni	100 cm
Materiali/Finiture	Acciaio inox (AISI 304) scotch brite Acciaio verniciato nero/bianco
	
Caratteristiche	Aspirazione perimetrale Doppia illuminazione
Controllo	Pulsantiera elettronica Telecomando incluso Dialogue system 
Velocità	3 + boost
Livello sonoro	Min. velocità 46 dB(A) Max velocità 64 dB(A)
Motore	800 m ³ /h
Filtrazione	Filtro antigrasso metallico, asportabile e lavabile Filtro Carbon.Zeo Microtech rigenerabile (opzionale)
Illuminazione	Luce dinamica Luce dimmerabile Strip LED 2x20 W - 2700 K / 5600 K
Voltaggio/Frequenza	220-240V 50-60Hz
Distanza massima dal piano	Induzione 150 cm / Gas 150 cm
Peso netto	25 kg
Classe energetica	A

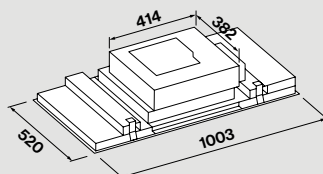

Foro per incasso 502 x 985 mm

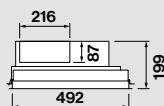

Vista laterale

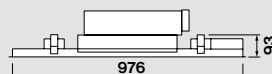

Vista frontale

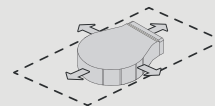

Possibili direzioni uscite aria motore slim

Codice	Descrizione	Prezzo (€)
8034122369761	Mirage - Soffitto - 100 cm - Bianco - 800 m ³ /h	1.696,00
8034122369778	Mirage - Soffitto - 100 cm - Inox - 800 m ³ /h	1.696,00
8034122369785	Mirage - Soffitto - 100 cm - Nero - 800 m ³ /h	1.696,00
Accessori		
KACL.939#BF	Kit unità filtrante Carbon.Zeo a soffitto (uscita orizzontale)	613,00
KACL.953#BF	Kit unità filtrante Carbon.Zeo a soffitto (uscita verticale)	544,00
KACL.928	Ricambio filtro Carbon.Zeo per uscita orizzontale	131,00
KACL.931	Ricambio filtro Carbon.Zeo per uscita verticale e per kit sottobase h100 mm	251,00
KACL.1050	Filtro Carbon.Zeo Microtech rigenerabile per installazione "plug and play" (cappe soffitto oltre L100 cm)	149,00
KACL.1064#BF	Griglia per uscita aria cappe a soffitto con filtri "plug and play" - Bianco	40,00

Disponibilità da Luglio 2025

Stella

Una luce propria

Ispirata ad un corpo celeste, dotato di luce propria, il modello Stella arreda con stile il soffitto della cucina.

Con aspirazione con potenza personalizzabile e una illuminazione anch'essa modulabile dalla tonalità fredda a quella calda, Stella è impreziosita da due strip led,

quasi a voler definire con precisione il suo effetto luminoso sul piano cottura.

La sua versatilità si manifesta ancora di più grazie alla proposta di diverse finiture e dimensioni, che ben si accostano alle esigenze estetiche e di spazio.



Inox



Stella

Design Falmecc Lab

Installazione	Soffitto
Modalità	Filtrante/Aspirante
Dimensioni	90 cm/120 cm
Materiali/Finiture	Acciaio verniciato bianco/nero Acciaio inox (AISI 304) scotch brite
	
Caratteristiche	Aspirazione perimetrale
Controllo	Pulsantiera elettronica Telecomando incluso Dialogue system 
Velocità	3 + boost
Livello sonoro	Min. velocità 48 dB(A) Max velocità 63 dB(A)
Motore	Venduto separatamente
Filtrazione	Filtro antigrasso metallico, asportabile e lavabile Filtro Carbon.Zeo combinato, rigenerabile (opzionale) Filtro Carbon.Zeo Microtech rigenerabile (opzionale)
Illuminazione	Luce dimmerabile Luce dinamica Strip LED 2x8 W - 2700 K / 5600 K
Voltaggio/Frequenza	220-240V ~ 50-60Hz
Distanza massima dal piano	Induzione 150 cm / Gas 150 cm
Peso netto	22/27 kg
Classe energetica	B



Dati riferiti al motore 950 m3/h

Per ulteriori informazioni sulle opzioni di installazione e sui dettagli tecnici, vedere la sezione dedicata a fine catalogo, pag.329.

Codice	Descrizione	Prezzo (€)
8034122368566	Stella - Plus - Soffitto - 90 cm - LED - Bianco	1.201,00
8034122368573	Stella - Plus - Soffitto - 90 cm - LED - Inox	1.059,00
8034122368580	Stella - Plus - Soffitto - 90 cm - LED - Nero	1.201,00
8034122368542	Stella - Plus - Soffitto - 120 cm - LED - Bianco	1.392,00
8034122368559	Stella - Plus - Soffitto -120 cm - LED - Inox	1.245,00
Motori		
KACL.782#49F	Motore Slim 800 m3/h	493,00
KACL.798#41F	Motore remoto sottotetto 950 m3/h	383,00
KACL.786#41F	Aspiratore esterno 1000 m3/h	640,00
KACL.796#4AF	Aspiratore esterno 1500 m3/h	727,00
KACL.797#4AF	Motore remoto sottotetto 1300 m3/h	816,00
Accessori		
KACL.939#BF	Kit unità filtrante Carbon.Zeo a soffitto (uscita orizzontale)	613,00
KACL.953#BF	Kit unità filtrante Carbon.Zeo a soffitto (uscita verticale)	544,00
KACL.928	Ricambio filtro Carbon.Zeo per uscita orizzontale	131,00
KACL.931	Ricambio filtro Carbon.Zeo per uscita verticale e per kit sottobase h100 mm	251,00
KACL.1050	Filtro Carbon.Zeo Microtech rigenerabile per installazione "plug and play" (cappe soffitto oltre L100 cm)	149,00
KACL.1049	Filtro Carbon.Zeo Microtech rigenerabile per installazione "plug and play" (cappe soffitto fino a L100 cm)	125,00
KACL.1064#BF	Griglia per uscita aria cappe a soffitto con filtri "plug and play" - Bianco	40,00
KACL.789	Raccordo per cappe a soffitto per tubazioni rettangolari	65,00
KACL.398	Flangia - Ø150	47,00
KACL.396	Flangia - Ø200	47,00

Motore sottotetto installato sulla cappa

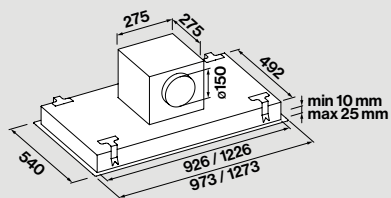

Motore Slim (solo su cappa)

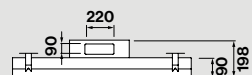
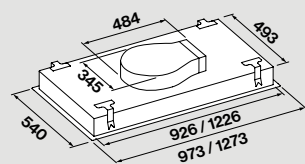

Unità remota

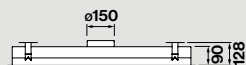

Raccordo (KACL.789) per connettere tubature rettangolari e motori remoti

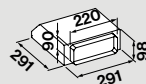
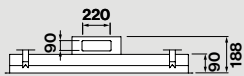

Foro per incasso
90 cm: 505 x 940 mm
120 cm: 505 x 1240 mm

Possibili direzioni uscite aria motore sottotetto/su cappa

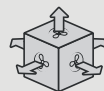

Possibili direzioni uscite aria motore slim

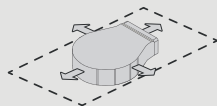



Isola

Sempre di più la cucina ha un ruolo centrale nel progetto della casa e nella vita di chi la abita.

Una corretta aspirazione diventa quindi elemento fondamentale per garantire un ambiente domestico salubre ed accogliente. Il tema dell'illuminazione risulta inoltre un fattore determinante, sia per una corretta illuminazione della zona cottura, sia per creare un gradevole effetto di luce ambientale.

Spazio

Personalità innovativa

Nata da un'idea progettuale innovativa, Spazio trasforma la funzionalità in una straordinaria esperienza. Il suo design è pensato per sfruttare al meglio lo spazio e offrire una maggiore praticità.

La struttura portante a isola si compone infatti di comodi ripiani in vetro fumé, un canale con ganci per gli utensili e un sistema di illuminazione a LED per il piano di lavoro.

Ma sono gli accessori e le funzionalità aggiuntive che rendono Spazio davvero unica: dalle porte USB e prese elettriche per ricaricare i device elettronici, al supporto porta tablet, all'alloggiamento opzionale per un piccolo orto domestico. La cappa incorpora inoltre il sistema Circle.Tech, brevettato da Falmec e la tecnologia filtrante Carbon.Zeo che trattiene gli odori e l'umidità con doppia efficacia.



PREMIO
COMPASSO D'ORO AIA

KBB PRODUCT
AWARDS 2024
WINNER



archiproducts
AWARDS
WINNER



GERMAN
DESIGN
AWARD
WINNER
2020







Spazio

Design Francesco Lucchese



Installazione Isola
Modalità Filtrante
Dimensioni 180 cm
Materiali/Finiture Acciaio inox scotch brite
 Acciaio verniciato nero
 Vetro fumé



Caratteristiche Equipaggiata con prese elettriche e USB
 Area predisposta per vari accessori e funzionalità aggiuntive: porta mestoli, porta spezie, supporto per tablet e kit coltivazione piante
 Tecnologia Circle.Tech

Controllo Pulsantiera elettronica
 Telecomando incluso
 Dialogue system

Velocità 3 + boost

Livello sonoro Min. velocità 48 dB(A)
 Max velocità 60 dB(A)

Motore 600 m³/h

Filtrazione Filtro antigrasso metallico, asportabile e lavabile
 Filtro Carbon.Zeo Microtech rigenerabile

Illuminazione Luce dimmerabile
 Luce dinamica
 Strip LED 4x10 W - 2700 K / 5600 K

Voltaggio/Frequenza 220-240V 50-60Hz

Distanza minima dal piano Induzione 52 cm / Gas 65 cm

Peso netto 67 kg

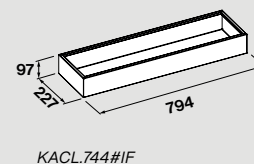
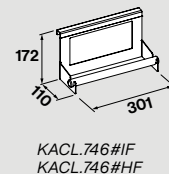
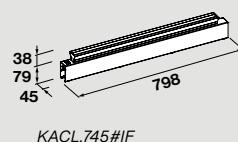
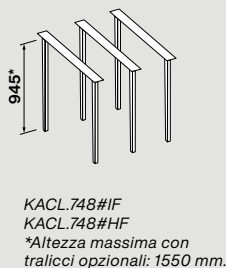
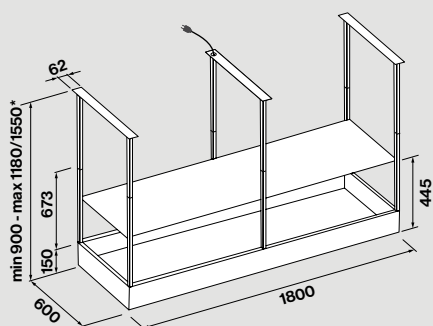

Codice	Descrizione	Prezzo (€)
8034122476957	Spazio - Isola - 180 cm - Inox - 600 m3/h	3.589,00
8034122476964	Spazio - Isola - 180 cm - Nero - 600 m3/h	3.456,00
Accessori		
KACL.1048	Filtri ricambio Carbon.Zeo Microtech rigenerabili per cappe Circle.Tech	174,00
KACL.748#HF	Kit estensione tralicci - Nero	167,00
KACL.748#IF	Kit estensione tralicci - Inox	238,00
KACL.745#IF	Luce per coltivazione piante indoor	216,00
KACL.744#IF	Kit 2 vaschette contenitori per piante	167,00
KACL.746#HF	Porta-rotoli - Nero	67,00
KACL.746#IF	Porta-rotoli - Inox	67,00

Spazio 130

Design Francesco Lucchese



Installazione	Isola
Modalità	Filtrante
Dimensioni	130 cm
Materiali/Finiture	Acciaio verniciato nero Vetro fumé
Caratteristiche	Equipaggiata con prese elettriche e USB Area predisposta per vari accessori e funzionalità aggiuntive: porta mestoli, porta spezie, supporto per tablet e kit coltivazione piante Tecnologia Circle.Tech
Controllo	Pulsantiera elettronica Telecomando incluso Dialogue system
Velocità	3 + boost
Livello sonoro	Min. velocità 48 dB(A) Max velocità 60 dB(A)
Motore	600 m ³ /h
Filtrazione	Filtro antigrasso metallico, asportabile e lavabile Filtro Carbon.Zeo Microtech rigenerabile
Illuminazione	Luce dimmerabile Luce dinamica Strip LED 2x14 W - 2700 K / 5500 K
Voltaggio/Frequenza	220-240V 50-60Hz
Distanza minima dal piano	Induzione 52 cm / Gas 65 cm
Peso netto	52 kg

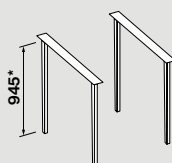
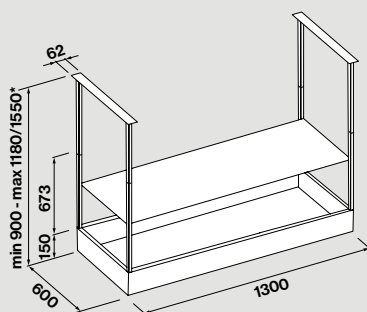

KACL.742#HF
*Altezza massima con tralicci opzionali: 1550 mm.

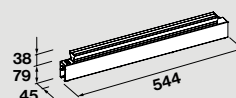

KACL.743#IF

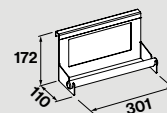

KACL.746#HF

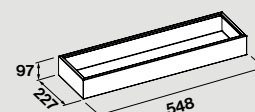

KACL.741#IF

Codice	Descrizione	Prezzo (€)
8034122477640	Spazio 130 - Isola - 130 cm - Nero - 600 m ³ /h	2.946,00
Accessori		
KACL.1048	Filtri ricambio Carbon.Zeo Microtech rigenerabili per cappe Circle.Tech	174,00
KACL.742#HF	Kit estensione tralicci - Nero	122,00
KACL.743#IF	Luce per coltivazione piante indoor	216,00
KACL.741#IF	Kit 2 vaschette contenitori per piante	154,00
KACL.746#HF	Porta-rotoli - Nero	67,00

Europa 175

Funzionalità evoluta

Il modello a isola Europa 175 rappresenta l'evoluzione di uno dei prodotti Falmecc più apprezzati per la sua funzionalità. Ispirandosi alle cucine professionali, Europa 175 soddisfa le esigenze di aspirazione, oltre a quelle pratiche, attraverso un esteso ripiano di appoggio in vetro e una zona attrezzata porta utensili. Europa 175 arreda elegantemente l'isola della cucina anche grazie alla sua nuova

finitura in acciaio verniciato nero opaco, in linea con le più moderne tendenze cromatiche. L'illuminazione dinamica e dimmerabile, garantisce un'eccellente visibilità del piano di lavoro e crea una gradevole atmosfera.

Europa 175 è disponibile anche nella versione filtrante che permette di assorbire gli odori e ridurre l'umidità, grazie agli innovativi filtri Carbon.Zeo.









Europa 175

Design Falmecc Lab

Installazione	Isola
Modalità	Aspirante/Filtrante
Dimensioni	175 cm
Materiali/Finiture	Acciaio verniciato nero Vetro fumé
	
Caratteristiche	Aspirazione perimetrale Area attrezzata porta mestoli
Controllo	Pulsantiera elettronica Telecomando (opzionale) Dialogue system 
Velocità	3 + boost
Livello sonoro	Min. velocità 49 dB(A) Max velocità 62 dB(A)
Motore	800 m ³ /h
Filtrazione	Filtro antigrasso metallico, asportabile e lavabile Filtro Carbon.Zeo Microtech rigenerabile (opzionale)
Illuminazione	Luce dimmerabile Luce dinamica Strip LED 4x10 W - 2700 K / 5600 K
Voltaggio/Frequenza	220-240V 50-60Hz
Distanza minima dal piano	Induzione 52 cm / Gas 63 cm
Peso netto	67 kg
Classe energetica	B

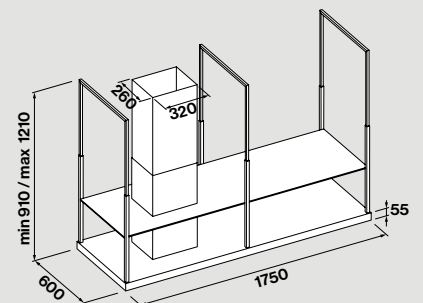

Zona di aspirazione 90 cm sul lato del camino

Codice	Descrizione	Prezzo (€)
8034122365688	Europa 175 - Isola - 175 cm - Nero - 800 m ³ /h	2.275,00
Accessori		
KACL.1039	Filtro Carbon.Zeo Microtech rigenerabile	78,00
KACL.557#N	Prolunga H1200 Isola - Nero	304,00
KACL.1027#HF	Kit traliccio H1250 - Nero	179,00
KACL.866	Convogliatore per versioni filtranti (Isola)	82,00
105080053	Telecomando	81,00



Light

Luminosa leggerezza

Ispirata al principio “less is more”, la semplicità di Light la rende unica e nel contempo versatile. Due profili in alluminio racchiudono un corpo aspirante ultra compatto, grazie all'utilizzo dell'innovativa tecnologia Multi-Air, mentre due ripiani in vetro fumé aggiungono un ulteriore elemento di funzionalità e bellezza. Nei profili esterni in alluminio anodizzato, sono integrate delle strip LED che garantiscono un'illuminazione diffusa lungo tutta la superficie della cappa e la caratterizzano con una gradevole linea luminosa.

Oltre alla versione in nero opaco, la nuova finitura bronzo impreziosisce con i suoi riflessi le sue forme minimali, arricchendo l'ambiente cucina di emozioni senza tempo. Grazie al suo design innovativo, tra il 2021 e il 2022 il modello a isola Light ha conquistato la giuria di ben 5 premi internazionali – Good Design Award, German Design Award, iF Design Award, Iconic Award, Archiproducts Design Award e la selezione al ADI Design Index 2022.





Light

Design Falmecc Lab



Installazione	Isola
Modalità	Filtrante
Dimensioni	120 cm/180 cm
Materiali/Finiture	Alluminio anodizzato nero/bronzo Acciaio verniciato nero Vetro fumé
	
Caratteristiche	Corpo ultra sottile Illuminazione integrata nei profili Multi-Air technology
Controllo	Pulsantiera elettronica Telecomando incluso Dialogue system 
Livello sonoro	Min. velocità 43 dB(A) Max velocità 62 dB(A)
Motore	Brushless 500 m ³ /h
Filtrazione	Filtro antigrasso metallico, asportabile e lavabile Filtro Carbon.Zeo Microtech rigenerabile
Illuminazione	Strip LED (3000K)
Voltaggio/Frequenza	220-240V 50-60Hz
Distanza minima dal piano	Induzione 52 cm / Gas 65 cm
Peso netto	31/40 kg

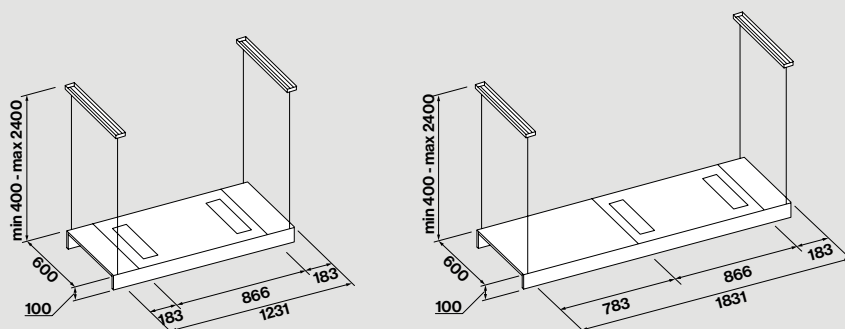

Codice	Descrizione	Prezzo (€)
8034122364872	Light - Isola - 120 cm - Bronzo - 500 m3/h	2.459,00
8034122362878	Light - Isola - 120 cm - Nero - 500 m3/h	2.459,00
8034122364889	Light - Isola - 180 cm - Bronzo - 500 m3/h	2.622,00
8034122362885	Light - Isola - 180 cm - Nero - 500 m3/h	2.622,00
Accessori		
KACL.1057	Filtro Carbon.Zeo Microtech rigenerabile	137,00
KACL.144	Kit funi regolabili fino a 340 cm	37,00

Lumen Isola 175

Protagonista in cucina

Con la sua struttura in acciaio AISI 304, Lumen Isola 175 ha una presenza spettacolare, grazie alle dimensioni imponenti e alle fasce LED posizionate su entrambi i lati lunghi che illuminano in maniera ottimale il piano di lavoro e diffondono allo stesso tempo una suggestiva luce ambientale. L'aspirazione dell'aria avviene lungo il suo perimetro, in corrispondenza della parte aspirante,

mentre la potenza viene regolata con una pulsantiera elettronica collocata sul lato frontale. Nella struttura possono trovare spazio oggetti, contenitori e vasi che ne arricchiscono ulteriormente il ruolo nell'ambiente. Incredibile è il suo livello di silenziosità durante il funzionamento, grazie all'esclusiva tecnologia Silence NRS: praticamente è impercettibile.



Lumen Isola 175

Design Falmecc Lab

Installazione	Isola
Modalità	Aspirante/Filtrante
Dimensioni	175 cm
Materiali/Finiture	Acciaio inox (AISI 304) scotch brite



Caratteristiche	Aspirazione perimetrale Luce ambiente LED
Controllo	Pulsantiera elettronica
Velocità	3 + boost
Livello sonoro	Min. velocità 49 dB(A) Max velocità 61 dB(A)
Motore	800 m ³ /h
Filtrazione	Filtro antigrasso metallico, asportabile e lavabile Filtro Carbon.Zeo Microtech rigenerabile (opzionale)
Illuminazione	Strip LED (4000K)
Voltaggio/Frequenza	220-240V 50-60Hz
Distanza minima dal piano	Induzione 52 cm / Gas 64 cm
Peso netto	48 kg
Classe energetica	C

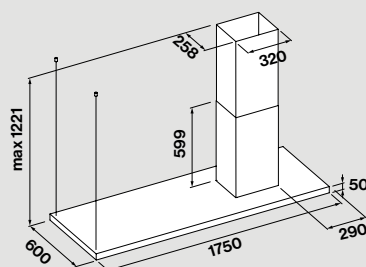

Versione destra

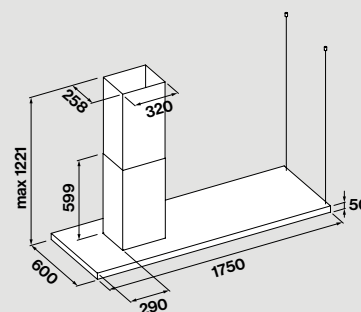



Versione sinistra

Codice	Descrizione	Prezzo (€)
8034122363752	Lumen Isola 175 - (Destra) - Isola - 175 cm - Inox - 800 m3/h	1.812,00
8034122363769	Lumen Isola 175 - (Sinistra) - Isola - 175 cm - Inox - 800 m3/h	1.812,00
Accessori		
KACL.1039	Filtro Carbon.Zeo Microtech rigenerabile	78,00
KACL.557#I	Prolunga H1200 Isola - Inox	290,00
KACL.866	Convogliatore per versioni filtranti (Isola)	82,00
KACL.815	Salvietta protettiva per superfici in acciaio inox (box 10 pz)	19,00

Lumen Isola 175 NRS

Design Falmecc Lab



Installazione	Isola
Modalità	Aspirante/Filtrante
Dimensioni	175 cm
Materiali/Finiture	Acciaio inox (AISI 304) scotch brite
	
Caratteristiche	Aspirazione perimetrale Luce ambiente LED Tecnologia NRS per la silenziosità in cucina
Controllo	Pulsantiera elettronica Telecomando (opzionale) Dialogue system 
Velocità	3 + boost
Livello sonoro	Min. velocità 37 dB(A) Max velocità 46 dB(A)
Motore	800 m ³ /h
Filtrazione	Filtro antigrasso metallico, asportabile e lavabile Filtro Carbon.Zeo Microtech rigenerabile (opzionale)
Illuminazione	Strip LED (4000K)
Voltaggio/Frequenza	220-240V 50-60Hz
Distanza minima dal piano	Induzione 52 cm / Gas 64 cm
Peso netto	58 kg
Classe energetica	C

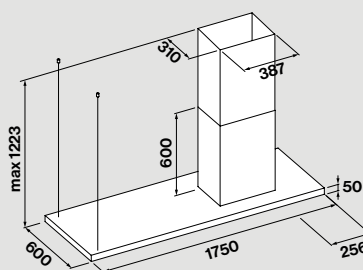

Versione destra

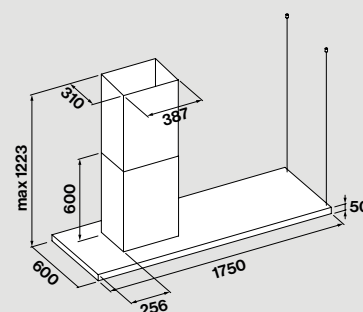

Versione sinistra

Codice	Descrizione	Prezzo (€)
8034122362892	Lumen Isola 175 NRS - (Destra) - Isola - 175 cm - Inox - 800 m3/h	2.207,00
8034122362908	Lumen Isola 175 NRS - (Sinistra) - Isola - 175 cm - Inox - 800 m3/h	2.207,00
Accessori		
KACL.1039	Filtro Carbon.Zeo Microtech rigenerabile	78,00
KACL.572#1	Prolunga H1200 Isola - Inox	431,00
KACL.400	Silenziatore / Convogliatore NRS	157,00
KACL.815	Salvietta protettiva per superfici in acciaio inox (box 10 pz)	19,00
105080053	Telecomando	81,00

Elle

Raffinata protagonista

Con le sue dimensioni importanti e il suo design ricercato, Elle è dedicata a spazi conviviali e di ampio respiro. Le sue forme rigorose si vestono con la sofisticata tonalità nero opaco che ne esalta la linearità, creando un suggestivo contrasto con la luce LED che si estende sui lati lunghi della cappa. La pulsantiera elettronica consente di regolare l'aspirazione su 4 velocità

ed è collocata al centro per permettere l'installazione con camino a destra o a sinistra, a seconda delle esigenze. Elle può contare su un potente motore da 800 m³/h ed è disponibile anche nella versione a ricircolo con filtri Carbon.Zeo, che coniugano le proprietà naturali antiodore del carbone e riduzione dell'umidità della zeolite.





Installazione	Isola
Modalità	Aspirante/Filtrante
Dimensioni	180 cm
Materiali/Finiture	Acciaio verniciato nero
	
Caratteristiche	Aspirazione perimetrale Doppia illuminazione
Controllo	Pulsantiera elettronica Telecomando (opzionale) Dialogue system 
Velocità	3 + boost
Livello sonoro	Min. velocità 49 dB(A) Max velocità 61 dB(A)
Motore	800 m ³ /h
Filtrazione	Filtro antigrasso metallico, asportabile e lavabile Filtro Carbon.Zeo Microtech rigenerabile (opzionale)
Illuminazione	Luce dimmerabile Luce dinamica Strip LED 4x10 W - 2700 K / 5600 K
Voltaggio/Frequenza	220-240V 50-60Hz
Distanza minima dal piano	Induzione 52 cm / Gas 63 cm
Peso netto	51 kg
Classe energetica	C

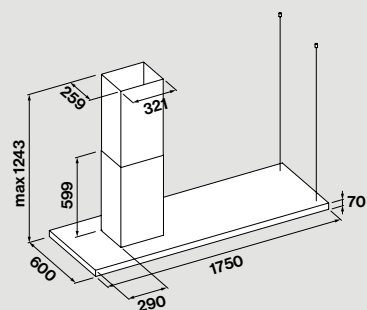

Zona di aspirazione 90 cm sul lato del camino

Codice	Descrizione	Prezzo (€)
8034122362533	Elle - Isola - 180 cm - Nero - 800 m ³ /h	1.913,00
Accessori		
KACL.1039	Filtro Carbon.Zeo Microtech rigenerabile	78,00
KACL.557#N	Prolunga H1200 Isola - Nero	304,00
KACL.866	Convogliatore per versioni filtranti (Isola)	82,00
105080053	Telecomando	81,00



Zenith NRS

Design Vittore Niuolu



Installazione	Isola
Modalità	Aspirante/Filtrante
Dimensioni	180 cm
Materiali/Finiture	Acciaio inox (AISI 304) scotch brite Vetro temperato
Caratteristiche	Illuminazione diffusa Tecnologia NRS per la silenziosità in cucina
Controllo	Pulsantiera elettronica Telecomando (opzionale) Dialogue system 
Velocità	3 + boost
Livello sonoro	Min. velocità 37 dB(A) Max velocità 46 dB(A)
Motore	800 m ³ /h
Filtrazione	Filtro antigrasso metallico, asportabile e lavabile Filtro Carbon.Zeo Microtech rigenerabile (opzionale)
Illuminazione	LED (5500K)
Voltaggio/Frequenza	220-240V 50-60Hz
Distanza minima dal piano	Induzione 52 cm / Gas 60 cm
Peso netto	32 kg
Classe energetica	C

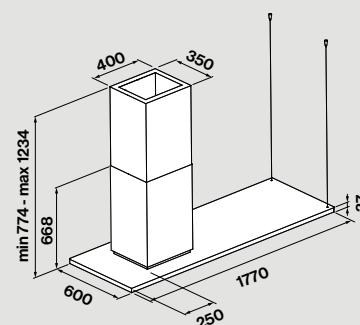

Codice	Descrizione	Prezzo (€)
8034122354866	Zenith NRS - Isola - Inox - 800 m3/h	1.219,00
8034122710129*	Kit mensola vetro 180 cm	2.448,00
Accessori		
KACL.1039	Filtro Carbon.Zeo Microtech rigenerabile	78,00
KACL.400	Silenziatore / Convogliatore NRS	157,00
KACL.815	Salvietta protettiva per superfici in acciaio inox (box 10 pz)	19,00
105080053	Telecomando	81,00

* La cappa è composta dal corpo in acciaio e dal Kit mensola vetro

Levante

Design in movimento

Levante sorprende per il suo design raffinatamente rigoroso, ma ancora di più per il suo movimento che crea uno straordinario effetto scenografico in cucina. Grazie al sistema sali/scendi motorizzato, la cappa può scendere per l'utilizzo fino alla posizione desiderata per poi riposizionarsi nel soffitto. Nella sofisticata struttura rettangolare in vetro, con finitura bianca, nero o grafite

si inserisce un pannello in acciaio con fondo luminoso, con tecnologia Dynamic Light che garantisce un'ottimale illuminazione, variando la tonalità della luce. Dotata di esclusiva tecnologia Circle.Tech, Levante garantisce un'aspirazione omogenea e silenziosa e un'elevata efficacia di filtrazione, grazie all'esclusivo filtro Carbon.Zeo.







Bianco



Nero



Grafite



Grafite "All matt"

Levante

Design Falmecc Lab



Installazione	Isola
Modalità	Filtrante
Dimensioni	120 cm
Materiali/Finiture	Vetro nero/bianco Vetro satinato grafite/grafite "All matt"
Caratteristiche	Aspirazione perimetrale Illuminazione diffusa Sistema sali/scendi con regolazione dell'altezza Tecnologia Circle.Tech
Controllo	Telecomando incluso Dialogue system
Velocità	3 + boost
Livello sonoro	Min. velocità 48 dB(A) Max velocità 60 dB(A)
Motore	600 m ³ /h
Filtrazione	Filtro antigrasso metallico, asportabile e lavabile Filtro Carbon.Zeo Microtech rigenerabile
Illuminazione	Luce dinamica LED 50 W - 2700K / 5600K
Voltaggio/Frequenza	220-240V 50-60Hz
Distanza minima dal piano	Induzione 52 cm / Gas 65 cm
Peso netto	71 kg

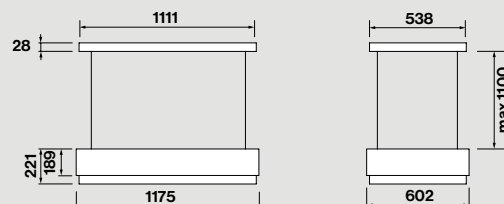
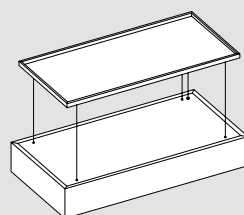

Codice	Descrizione	Prezzo (€)
8034122477183	Levante - Isola - 120 cm - Bianco - 600 m3/h	3.885,00
8034122478418	Levante - Isola - 120 cm - Grafite "All matt" - 600 m3/h	3.982,00
8034122477664	Levante - Isola - 120 cm - Grafite - 600 m3/h	3.982,00
8034122476933	Levante - Isola - 120 cm - Nero - 600 m3/h	3.885,00
Accessori		
KACL.1048	Filtri ricambio Carbon.Zeo Microtech rigenerabili per cappe Circle.Tech	174,00

Vetra

Geometria creativa

Forme geometriche caratterizzano il design di Vetra, un corpo essenziale sospeso nella cucina, in cui il metallo si unisce al vetro per creare un gioco di luce sofisticato. L'illuminazione infatti si diffonde uscendo da una linea luminosa perimetrale, generando un gradevole effetto di illuminazione ambientale e funzionale.

Vetra incorpora l'esclusiva tecnologia Circle.Tech che garantisce un'eccellente efficacia nella rimozione degli odori della cottura. La gestione della cappa è facilitata dai simboli corrispondenti alle varie funzionalità, collocati sulla cornice in vetro.







Vetra

Design Saggia - Sommella



Installazione	Isola
Modalità	Filtrante
Dimensioni	120 cm
Materiali/Finiture	Acciaio inox (AISI 304) scotch brite Vetro temperato Acciaio verniciato nero
Caratteristiche	Illuminazione LED perimetrale Tecnologia Circle.Tech
Controllo	Pulsantiera elettronica Telecomando incluso Dialogue system
Velocità	3 + boost
Livello sonoro	Min. velocità 48 dB(A) Max velocità 60 dB(A)
Motore	600 m ³ /h
Filtrazione	Filtro antigrasso metallico, asportabile e lavabile Filtro Carbon.Zeo Microtech rigenerabile
Illuminazione	84 W (5500 K)
Voltaggio/Frequenza	220-240V 50-60Hz
Distanza minima dal piano	Induzione 52 cm / Gas 57 cm
Peso netto	41 kg

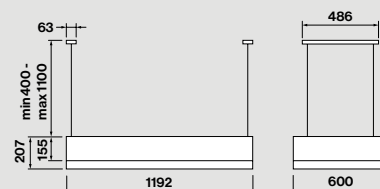
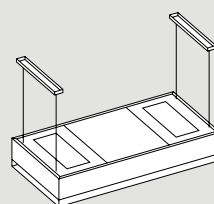

Codice	Descrizione	Prezzo (€)
8034122476797	Vetra - Isola - 120 cm - Inox - 600 m3/h	2.649,00
8034122478340	Vetra - Isola - 120 cm - Nero - 600 m3/h	2.806,00
Accessori		
KACL.1048	Filtri ricambio Carbon.Zeo Microtech rigenerabili per cappe Circle.Tech	174,00
KACL.144	Kit funi regolabili fino a 340 cm	37,00



Soffio

Magia del vetro

Incontro affascinante fra artigianalità e tecnologia, Soffio si distingue per il guscio realizzato in vetro satinato bianco soffiato a mano, come nella millenaria tradizione della lavorazione del vetro di Murano, incastonato fra due anelli metallici. Il risultato è un corpo sospeso,

nel quale la cappa e la lampada si fondono in un prodotto unico e iconico, dal design emozionante e dalle prestazioni elevate. La funzionalità nell'aspirazione, l'eliminazione degli odori e la silenziosità di funzionamento, sono infatti assicurate dall'esclusiva tecnologia Circle.Tech.





Soffio

Design Falmecc Lab



Installazione	Isola
Modalità	Filtrante
Dimensioni	54 cm
Materiali/Finiture	Vetro soffiato lavorato a mano
Caratteristiche	Luce ambiente LED Aspirazione perimetrale con pannello in vetro temperato Tecnologia Circle.Tech
Controllo	Pulsantiera rotativa Telecomando (opzionale) Dialogue system 
Velocità	3 + boost
Livello sonoro	Min. velocità 48 dB(A) Max velocità 60 dB(A)
Motore	600 m ³ /h
Filtrazione	Filtro antigrasso metallico, asportabile e lavabile Filtro Carbon.Zeo Microtech rigenerabile
Illuminazione	LED 4x1,2 W - 4200 K
Voltaggio/Frequenza	220-240V 50-60Hz
Distanza minima dal piano	Induzione 52 cm / Gas 56 cm
Peso netto	21 kg

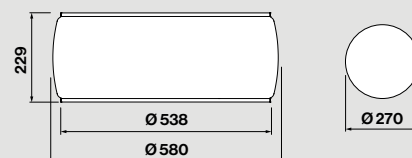

Supporto a soffitto
verniciato bianco: funi
regolabili da 44 a 110 cm
inclusi

Codice	Descrizione	Prezzo (€)
8034122476735	Soffio - Isola - 58 cm - Vetro Bianco Satinato - 600 m ³ /h	2.490,00
Accessori		
KACL.1048	Filtri ricambio Carbon.Zeo Microtech rigenerabili per cappe Circle.Tech	174,00
KACL.143	Kit funi regolabili fino a 340 cm	49,00
105080053	Telecomando	81,00

Vogue

Armonia d'aria e luce

Iconica per il suo stile elegante, espresso in una forma circolare e armoniosa, Vogue disegna una presenza sinuosa di luce e materia in cucina. Questa proposta della collezione Circle.Tech è un sofisticato ibrido fra cappa e lampada, pensato per unire aria e luce in totale armonia. La sua eleganza è valorizzata da una finitura bicolore che mette a contrasto

l'interno e l'esterno, con una cupola in vetro, accesa da una luce dinamica. Le dimensioni importanti permettono un'altrettanto grande capacità di aspirazione, anche grazie alla tecnologia Circle.Tech, rendendola inoltre protagonista assoluta dell'ambiente, pur mantenendo un'innata leggerezza e adattabilità a diverse situazioni.







Grigio ferro



Bianco

Vogue

Design Emo Design



Installazione	Isola
Modalità	Filtrante
Dimensioni	88 cm
Materiali/Finiture	Acciaio verniciato bianco/verde/grigio ferro Interno verniciato oro
Caratteristiche	Aspirazione perimetrale Luce ambiente LED Tecnologia Circle.Tech
Controllo	Pulsantiera rotativa Telecomando (opzionale) Dialogue system
Velocità	3 + boost
Livello sonoro	Min. velocità 47 dB(A) Max velocità 60 dB(A)
Motore	600 m ³ /h
Filtrazione	Filtro antigrasso metallico, asportabile e lavabile Filtro Carbon.Zeo Microtech rigenerabile
Illuminazione	Luce dinamica LED 17 W - 2700 K / 5600 K
Voltaggio/Frequenza	220-240V 50-60Hz
Distanza minima dal piano	Induzione 52 cm / Gas 53 cm
Peso netto	26 kg

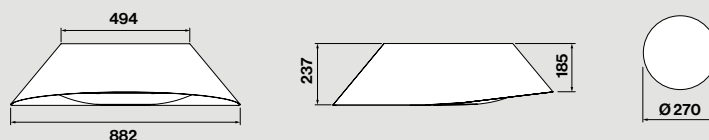

Supporto a soffitto
verniciato in tinta: funi
regolabili da 44 a 110 cm
inclusi

Codice	Descrizione	Prezzo (€)
8034122478302	Vogue - Isola - 88 cm - Bianco - 600 m ³ /h	2.225,00
8034122478326	Vogue - Isola - 88 cm - Grigio ferro - 600 m ³ /h	2.225,00
8034122478319	Vogue - Isola - 88 cm - Verde - 600 m ³ /h	2.225,00
Accessori		
KACL.1048	Filtri ricambio Carbon.Zeo Microtech rigenerabili per cappe Circle.Tech	174,00
KACL.143	Kit funi regolabili fino a 340 cm	49,00
105080053	Telecomando	81,00



Sophie

Seducente bellezza

Oggetto iconico per eccellenza, dalle forme sinuose, Sophie si inserisce nell'ambiente cucina con un tocco di eleganza, dato dall'unione di una calotta inferiore in vetro illuminata che contrasta con un corpo cappa in metallo, disponibile in molteplici finiture ricercate come ottone, rame o peltro. La tecnologia Dynamic LED Light consente di adattare

l'atmosfera dell'illuminazione, creando atmosfere più calde o fredde. Il sistema filtrante Circle.Tech garantisce un'eccellente efficacia e allo stesso tempo livelli sonori estremamente bassi, per un miglior comfort domestico. Inoltre è possibile abbinare alla cappa l'elemento di illuminazione Sophie Lamp, per un ambiente cucina perfettamente coordinato.







Antracite



Rame anticato



Ottone anticato



Peltro



Bianco

Sophie

Design Emo Design



Installazione	Isola
Modalità	Filtrante
Dimensioni	54 cm
Materiali/Finiture	Acciaio verniciato rame anticato/bianco/ottone anticato/ antracite/peltro
Caratteristiche	Aspirazione perimetrale con pannello in vetro temperato Tecnologia Circle.Tech
Controllo	Pulsantiera rotativa Telecomando (opzionale) Dialogue system
Velocità	3 + boost
Livello sonoro	Min. velocità 47 dB(A) Max velocità 60 dB(A)
Motore	600 m ³ /h
Filtrazione	Filtro antigrasso metallico, asportabile e lavabile Filtro Carbon.Zeo Microtech rigenerabile
Illuminazione	Luce dinamica LED - 2700 K / 5600 K
Voltaggio/Frequenza	220-240V 50-60Hz
Distanza minima dal piano	Induzione 52 cm / Gas 53 cm
Peso netto	21 kg

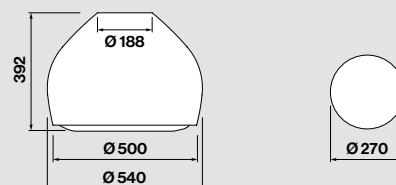

Supporto a soffitto
verniciato bianco; funi
regolabili da 44 a 110 cm
inclusi

Codice	Descrizione	Prezzo (€)
8034122358048	Sophie - Isola - 54 cm - Antracite - 600 m ³ /h	1.976,00
8034122358031	Sophie - Isola - 54 cm - Bianco - 600 m ³ /h	2.014,00
8034122476759	Sophie - Isola - 54 cm - Ottone anticato - 600 m ³ /h	2.197,00
8034122476773	Sophie - Isola - 54 cm - Peltro - 600 m ³ /h	2.197,00
8034122476872	Sophie - Isola - 54 cm - Rame anticato - 600 m ³ /h	2.197,00
Accessori		
KACL.1048	Filtri ricambio Carbon.Zeo Microtech rigenerabili per cappe Circle.Tech	174,00
KACL.143	Kit funi regolabili fino a 340 cm	49,00
105080053	Telecomando	81,00

Sophie Lamp

Design Emo Design

Installazione

Dimensioni

Materiali / Finiture

Illuminazione

Isola

22 cm

Acciaio verniciato rame anticato/bianco/ottone anticato/
antracite/peltro



LED - 4200 K

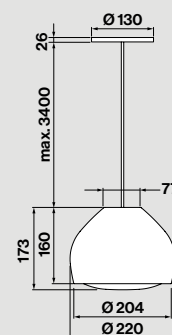

Codice	Descrizione	Prezzo (€)
KACL.162#J4F	Sophie -Lampada ø 22 cm, antracite	433,00
KACL.162#B4F	Sophie -Lampada ø 22 cm, bianco	450,00
KACL.162#E4F	Sophie -Lampada ø 22 cm, ottone anticato	514,00
KACL.162#V4F	Sophie -Lampada ø 22 cm, peltro	514,00
KACL.162#A4F	Sophie -Lampada ø 22 cm, rame anticato	514,00



Dama

Design rivoluzionario

Può sembrare una raffinata lampada a sospensione oversize, in realtà Dama svolge al meglio la funzione di aspirazione, grazie alla tecnologia Circle.Tech di cui è equipaggiata che utilizza materiali di origine naturale, come zeolite e carbone attivo, per trattenere gli odori con la massima efficacia.

Proposta in varie finiture metalliche, tra cui rame e acciaio verniciato, la cappa si caratterizza per un design filante, impreziosito da una luce ambientale a LED. Una sintesi unica di funzione ed emozione, nata dalla ricerca Falmec per offrire eccezionali risultati di aspirazione, filtrazione e silenziosità, con un approccio originale nel design.





Bianco



Canna di fucile



Rame

Dama

Design Emo Design



Installazione	Isola
Modalità	Filtrante
Dimensioni	60 cm
Materiali/Finiture	Acciaio verniciato bianco/canna di fucile Rame
Caratteristiche	Luce ambiente LED Aspirazione perimetrale con pannello in vetro temperato Tecnologia Circle.Tech
Controllo	Pulsantiera rotativa Telecomando (opzionale) Dialogue system
Velocità	3 + boost
Livello sonoro	Min. velocità 48 dB(A) Max velocità 60 dB(A)
Motore	600 m ³ /h
Filtrazione	Filtro antigrasso metallico, asportabile e lavabile Filtro Carbon.Zeo Microtech rigenerabile
Illuminazione	LED 4x1,2 W - 4200 K
Voltaggio/Frequenza	220-240V 50-60Hz
Distanza minima dal piano	Induzione 52 cm / Gas 56 cm
Peso netto	20 kg

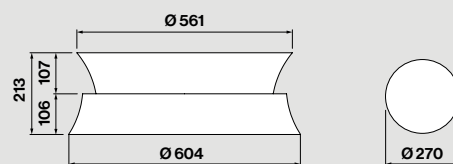

Supporto a soffitto verniciato bianco: funi regolabili da 44 a 110 cm inclusi

Codice	Descrizione	Prezzo (€)
8034122357997	Dama - Isola - 60 cm - Bianco - 600 m3/h	1.976,00
8034122476704	Dama - Isola - 60 cm - Canna di fucile - 600 m3/h	2.220,00
8034122476728	Dama - Isola - 60 cm - Rame - 600 m3/h	2.633,00
Accessori		
KACL.1048	Filtri ricambio Carbon.Zeo Microtech rigenerabili per cappe Circle.Tech	174,00
KACL.143	Kit funi regolabili fino a 340 cm	49,00
105080053	Telecomando	81,00

Mare E.ion

Atmosfera di benessere

Contraddistinta da un design elegante e morbido, Mare E.ion si inserisce con discrezione nell'ambiente cucina. La sua struttura sinuosa, realizzata in vetro bianco o nero, racchiude all'interno l'esclusiva tecnologia E.ion System che tiene costantemente sotto controllo l'aria che si respira in cucina e la visualizza in un apposito display a forma di foglia, il quale cambia colore a seconda della purezza dell'ambiente.

Grazie alla ionizzazione bipolare controllata, Mare E.ion non solo neutralizza gli odori, ma riproduce le caratteristiche dell'aria degli ambienti incontaminati. Una brezza marina, in grado di influire con un effetto positivo sul benessere delle persone. In modalità automatica funziona silenziosamente, per ripristinare e mantenere un ambiente sano e naturale.







Mare E.ion

Design Pareschi - atelierP



Installazione

Modalità

Dimensioni

Materiali/Finiture

Isola

Filtrante

66 cm

Vetro bianco/nero



Caratteristiche

Aspirazione perimetrale

Sistema ionizzante per la purificazione dell'aria

Controllo

Pulsantiera touch + display foglia per la qualità dell'aria

Velocità

3 + boost

Livello sonoro

Min. velocità 56 dB(A)

Max velocità 63 dB(A)

Motore

450 m³/h

Filtrazione

Filtro Top, asportabile e lavabile

Filtro Carbon.Zeo combinato, rigenerabile

Illuminazione

LED 4x1,2 W - 3200 K

Voltaggio/Frequenza

220-240V 50-60Hz

Distanza minima dal piano

Induzione 52 cm / Gas 60 cm

Peso netto

29 kg

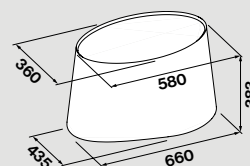

Supporto a soffitto verniciato bianco; funi regolabili da 44 a 110 cm inclusi

Codice	Descrizione	Prezzo (€)
8034122346991	Mare E.ion - Isola - 66 cm - Bianco - 450 m ³ /h	2.375,00
8034122347004	Mare E.ion - Isola - 66 cm - Nero - 450 m ³ /h	2.375,00
Accessori		
101078810	Filtro Carbon.Zeo	119,00
KACL.140	Funi regolabili fino a 240 cm	33,00

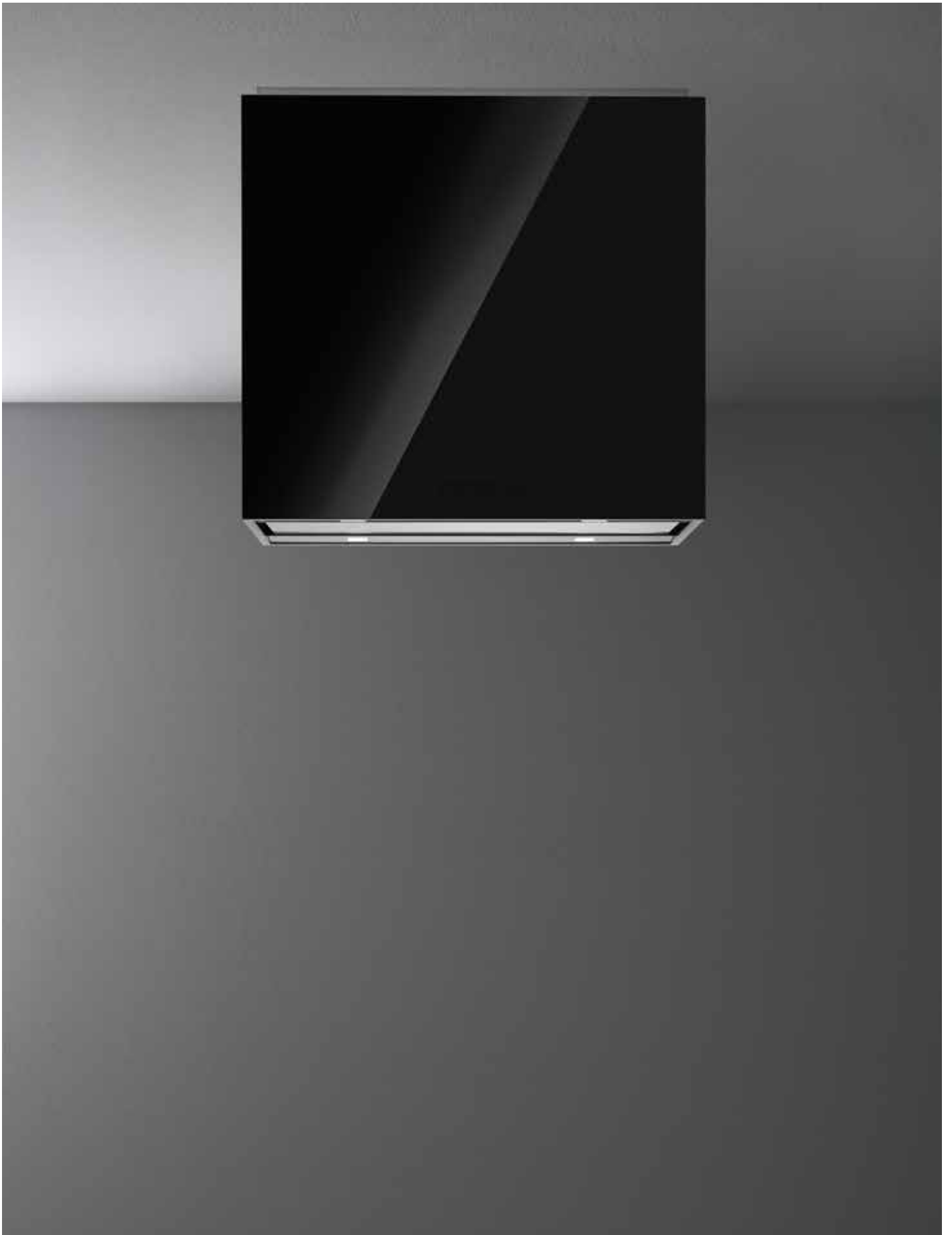

Laguna

Design Falmecc Lab

Installazione	Isola
Modalità	Aspirante/Filtrante
Dimensioni	60 cm/90 cm
Materiali/Finiture	Vetro nero/bianco Pannelli personalizzabili
	
Caratteristiche	Aspirazione perimetrale
Controllo	Pulsantiera elettronica
Velocità	3 + boost
Livello sonoro	Min. velocità 49 dB(A) Max velocità 61 dB(A)
Motore	800 m ³ /h
Filtrazione	Filtro antigrasso metallico, asportabile e lavabile Filtro carbone
Illuminazione	Luce dinamica Luce dimmerabile LED 4x1,2 W - 2700 K / 5600 K
Voltaggio/Frequenza	220-240V 50-60Hz
Distanza minima dal piano	Induzione 52 cm / Gas 60 cm
Peso netto	30/38 kg
Classe energetica	B

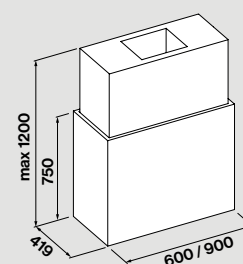

Codice	Descrizione	Prezzo (€)
8034122349367*	Laguna - Corpo cappa - Isola - 60 cm - 800 m3/h	1.015,00
8034122349374*	Laguna - Corpo cappa - Isola - 90 cm - 800 m3/h	1.259,00
Accessori		
KACL.887#F	Kit vetro bianco - Isola 60 cm	497,00
KACL.887#N	Kit vetro nero - Isola 60 cm	457,00
KACL.888#F	Kit vetro bianco - Isola 90 cm	529,00
KACL.888#N	Kit vetro nero - Isola 90 cm	500,00
KACL.815	Salvietta protettiva per superfici in acciaio inox (box 10 pz)	19,00

*Al corpo cappa in acciaio inox va aggiunto un rivestimento composto dall'accessorio vetro. In alternativa si possono utilizzare dei pannelli personalizzati a cura del cliente



Parete / Isola

Queste cappe sono caratterizzate da forme lineari e geometriche che si inseriscono facilmente in ogni spazio e contesto d'arredo. Garantiscono eccellenti risultati in termini di eliminazione degli odori e di miglioramento della qualità dell'aria in cucina, e possono essere disponibili sia nella versione a parete oppure a isola. Molti dei modelli di questa categoria sono disponibili con la tecnologia ultra silenziosa NRS, per raggiungere eccezionali livelli di comfort in cucina.



Plane

Funzionalità ed estetica

Forme pulite e funzionalità caratterizzano Plane: una cappa pensata per integrarsi in molteplici ambienti. Il valore di Plane si evidenzia nella perfezione dei dettagli costruttivi: un oggetto che coniuga funzionalità con un design pulito ed essenziale, declinato in varie finiture. Il pannello di aspirazione perimetrale garantisce pulizia stilistica, ma anche migliori prestazioni aspiranti e facilità di manutenzione.

Un'eccellente illuminazione della zona cottura è resa possibile dalle strip LED dotate di luce dinamica e dimmerabile, per creare sempre l'atmosfera giusta. A questo si uniscono le esclusive innovazioni Falmecc, per migliorare la qualità della vita in cucina: dalla silenziosità assoluta del sistema NRS, al sistema anticondensa No Drop System.



Bianco



Nero





Plane

Design Falmecc Lab

Installazione

Parete/Isola

Modalità

Aspirante/Filtrante

Dimensioni

Parete 90 cm/120 cm
Isola 90 cm/120 cm

Materiali/Finiture

Acciaio inox (AISI 304) scotch brite
Acciaio verniciato bianco/nero



Caratteristiche

Aspirazione perimetrale

Controllo

Pulsantiera elettronica
Telecomando (opzionale)
Dialogue system

Velocità

3 + boost

Livello sonoro

Min. velocità 51 dB(A)
Max velocità 66 dB(A)

Motore

800 m³/h

Filtrazione

Filtro antigrasso metallico, asportabile e lavabile
Filtro Carbon.Zeo Microtech rigenerabile (opzionale)

Illuminazione

Luce dimmerabile
Luce dinamica
Strip LED - 2700 K / 5600 K

Voltaggio/Frequenza

220-240V 50-60Hz

Distanza minima dal piano

Induzione 52 cm / Gas 60 cm

Peso netto

Parete 23/27 kg
Isola 33/37 kg

Classe energetica

Parete A
Isola B

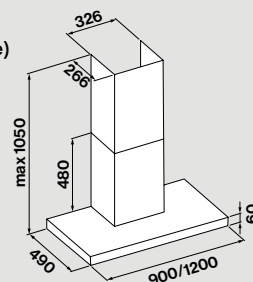

Parete

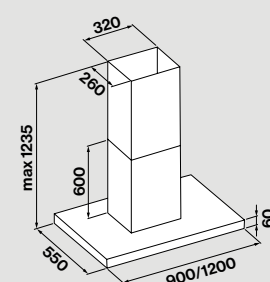

Isola

Codice	Descrizione	Prezzo (€)
8034122367118	Plane - Plus - Parete - 90 cm - Bianco - 800 m3/h	860,00
8034122367125	Plane - Plus - Parete - 90 cm - Inox - 800 m3/h	860,00
8034122367132	Plane - Plus - Parete - 90 cm - Nero - 800 m3/h	860,00
8034122367071	Plane - Plus - Parete - 120 cm - Bianco - 800 m3/h	950,00
8034122367088	Plane - Plus - Parete - 120 cm - Inox - 800 m3/h	950,00
8034122367095	Plane - Plus - Parete - 120 cm - Nero - 800 m3/h	950,00
8034122367040	Plane - Plus - Isola - 90 cm - Bianco - 800 m3/h	1.180,00
8034122367057	Plane - Plus - Isola - 90 cm - Inox - 800 m3/h	1.180,00
8034122367064	Plane - Plus - Isola - 90 cm - Nero - 800 m3/h	1.180,00
8034122367019	Plane - Plus - Isola - 120 cm - Bianco - 800 m3/h	1.290,00
8034122367026	Plane - Plus - Isola - 120 cm - Inox - 800 m3/h	1.290,00
8034122367033	Plane - Plus - Isola - 120 cm - Nero - 800 m3/h	1.290,00
Accessori		
KACL.1039	Filtro Carbon.Zeo Microtech rigenerabile	78,00
KACL.1032#NF	Prolunga H700 Parete - Nero	140,00
KACL.1032#IF	Prolunga H700 Parete - Inox	135,00
KACL.1032#BF	Prolunga H700 Parete - Bianco	140,00
KACL.1033#NF	Prolunga H960 Parete - Nero	150,00
KACL.1033#IF	Prolunga H960 Parete - Inox	140,00
KACL.1033#BF	Prolunga H960 Parete - Bianco	150,00
KACL.557#N	Prolunga H1200 Isola - Nero	304,00
KACL.557#I	Prolunga H1200 Isola - Inox	290,00
KACL.866	Convogliatore per versioni filtranti (Isola)	82,00
KACL.865	Convogliatore per versioni filtranti (Parete)	82,00
105080053	Telecomando	81,00

Plane NRS

Design Falmecc Lab



Installazione	Parete/Isola
Modalità	Aspirante/Filtrante
Dimensioni	Parete 90 cm/120 cm Isola 90 cm
Materiali/Finiture	Acciaio inox (AISI 304) scotch brite Acciaio verniciato nero
	
Caratteristiche	Tecnologia NRS per la silenziosità in cucina Aspirazione perimetrale
Controllo	Pulsantiera elettronica Telecomando (opzionale) Dialogue system 
Velocità	3 + boost
Livello sonoro	Min. velocità 38 dB(A) Max velocità 50 dB(A)
Motore	800 m ³ /h
Filtrazione	Filtro antigrasso metallico, asportabile e lavabile Filtro Carbon.Zeo Microtech rigenerabile (opzionale)
Illuminazione	Luce dimmerabile Luce dinamica Strip LED - 2700 K / 5600 K
Voltaggio/Frequenza	220-240V 50-60Hz
Distanza minima dal piano	Induzione 52 cm / Gas 60 cm
Peso netto	Parete 34/36 kg Isola 42 kg
Classe energetica	A

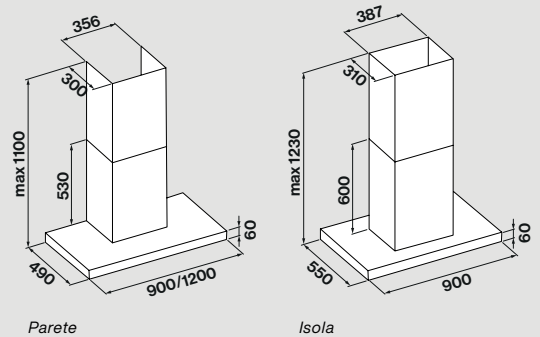

Codice	Descrizione	Prezzo (€)
8034122367361	Plane NRS - Plus - Parete - 90 cm - Inox - 800 m3/h	1.250,00
8034122367378	Plane NRS - Plus - Parete - 90 cm - Nero - 800 m3/h	1.250,00
8034122367347	Plane NRS - Plus - Parete - 120 cm - Inox - 800 m3/h	1.350,00
8034122367354	Plane NRS - Plus - Parete - 120 cm - Nero - 800 m3/h	1.350,00
8034122367323	Plane NRS - Plus - Isola - 90 cm - Inox - 800 m3/h	1.590,00
8034122367330	Plane NRS - Plus - Isola - 90 cm - Nero - 800 m3/h	1.590,00
Accessori		
KACL.1039	Filtro Carbon.Zeo Microtech rigenerabile	78,00
KACL.570#I	Prolunga H700 Parete - Inox	175,00
KACL.571#I	Prolunga H960 Parete - Inox	175,00
KACL.571#N	Prolunga H960 Parete - Nero	175,00
KACL.572#I	Prolunga H1200 Isola - Inox	431,00
KACL.572#N	Prolunga H1200 Isola - Nero	431,00
KACL.400	Silenziatore / Convogliatore NRS	157,00
105080053	Telecomando	81,00



Plane No-Drop

Design Falmec Lab



Installazione	Parete/Isola
Modalità	Aspirante/Filtrante
Dimensioni	Parete 90 cm Isola 90 cm
Materiali/Finiture	Acciaio inox (AISI 304) scotch brite Acciaio verniciato nero
Caratteristiche	Collettore raccolta liquidi svuotabile Tecnologia anticondensa No-Drop System
Controllo	Pulsantiera elettronica
Livello sonoro	Min. velocità 49 dB(A) Max velocità 62 dB(A)
Motore	800 m ³ /h
Filtrazione	Filtro anticondensa no-drop in tecnopolimero Filtro Carbon.Zeo Microtech rigenerabile (opzionale)
Illuminazione	Strip LED (3000K)
Voltaggio/Frequenza	220-240V 50-60Hz
Distanza minima dal piano	Induzione 52 cm / Gas 63 cm
Peso netto	Parete 25 kg Isola 35 kg
Classe energetica	B

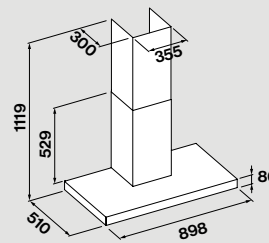

Parete

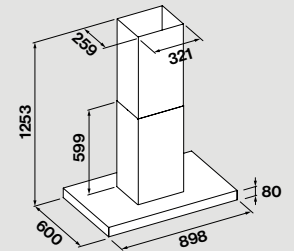

Isola

Codice	Descrizione	Prezzo (€)
8034122362571	Plane No-Drop - Parete - 90 cm - Inox - 800 m ³ /h	1.167,00
8034122362564*	Plane No-Drop - Parete - 90 cm - Nero - 800 m ³ /h	1.167,00
8034122362557	Plane No-Drop - Isola - 90 cm - Inox - 800 m ³ /h	1.456,00
8034122362540*	Plane No-Drop - Isola - 90 cm - Nero - 800 m ³ /h	1.456,00
Accessori		
KACL.1039	Filtro Carbon.Zeo Microtech rigenerabile	78,00
KACL.570#I	Prolunga H700 Parete - Inox	175,00
KACL.1032#NF	Prolunga H700 Parete - Nero	140,00
KACL.571#I	Prolunga H960 Parete - Inox	175,00
KACL.1033#NF	Prolunga H960 Parete - Nero	150,00
KACL.557#I	Prolunga H1200 Isola - Inox	290,00
KACL.557#N	Prolunga H1200 Isola - Nero	304,00
KACL.866	Convogliatore per versioni filtranti (Isola)	82,00
KACL.865	Convogliatore per versioni filtranti (Parete)	82,00
KACL.815	Salvietta protettiva per superfici in acciaio inox (box 10 pz)	19,00

*Disponibilità da Luglio 2025



Lumina NRS

Dettagli raffinati

La cappa Lumina NRS esprime al meglio la cura dei particolari e la capacità costruttiva di Falmecc, evidenziata nella cornice frontale in acciaio dove è inserito perfettamente un pannello di vetro, disponibile in varie finiture: un particolare costruttivo ed estetico di alto pregio. Dotata di aspirazione perimetrale, la cappa è contraddistinta inoltre

da una linea luminosa, collocata nel frontale in vetro, che aggiunge un ulteriore fascino a questo prodotto, contribuendo a creare una suggestiva atmosfera in cucina.

Infine, Lumina è dotata di tecnologia Silence NRS (Noise Reduction System), per un ambiente cucina assolutamente silenzioso.



Nero



Lumina NRS

Design Falmecc Lab



Installazione	Parete/Isola
Modalità	Aspirante/Filtrante
Dimensioni	Parete 90 cm/120 cm Isola 90 cm
Materiali/Finiture	Acciaio inox (AISI 304) scotch brite Vetro acciaio/nero
Caratteristiche	Tecnologia NRS per la silenziosità in cucina Luce ambiente LED
Controllo	Pulsantiera touch
Velocità	3 + boost
Livello sonoro	Min. velocità 37 dB(A) Max velocità 46 dB(A)
Motore	800 m ³ /h
Filtrazione	Filtro antigrasso metallico, asportabile e lavabile Filtro Carbon.Zeo Microtech rigenerabile (opzionale)
Illuminazione	Luce dimmerabile Luce dinamica Strip LED - 2700 K / 5600 K
Voltaggio/Frequenza	220-240V 50-60Hz
Distanza minima dal piano	Induzione 52 cm / Gas 65 cm
Peso netto	Parete 36/41 kg Isola 45 kg
Classe energetica	Parete B Isola C

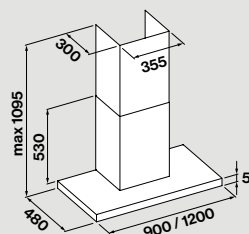

Parete

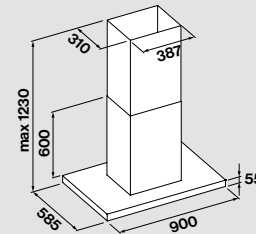

Isola

Codice	Descrizione	Prezzo (€)
8034122344898	Lumina NRS - Parete - 90 cm - Inox - 800 m ³ /h	1.379,00
8034122348162	Lumina NRS - Parete - 90 cm - Nero - 800 m ³ /h	1.379,00
8034122344881	Lumina NRS - Parete - 120 cm - Inox - 800 m ³ /h	1.514,00
8034122348148	Lumina NRS - Parete - 120 cm - Nero - 800 m ³ /h	1.514,00
8034122344874	Lumina NRS - Isola - 90 cm - Inox - 800 m ³ /h	1.782,00
8034122348124	Lumina NRS - Isola - 90 cm - Nero - 800 m ³ /h	1.782,00
Accessori		
KACL.1039	Filtro Carbon.Zeo Microtech rigenerabile	78,00
KACL.570#1	Prolunga H700 Parete - Inox	175,00
KACL.571#1	Prolunga H960 Parete - Inox	175,00
KACL.572#1	Prolunga H1200 Isola - Inox	431,00
KACL.400	Silenziatore / Convogliatore NRS	157,00
KACL.815	Salvietta protettiva per superfici in acciaio inox (box 10 pz)	19,00

Lumen

Design senza tempo

Un modello storico per Falmecc che resiste al passare del tempo, grazie al suo design filante, tecnico e sempre di attualità, contraddistinto dal filtro in acciaio a vista. Una linea di luce, posta nel frontale, conferisce alla cucina un piacevole effetto di illuminazione.

Il motore potente, con pulsantiera elettronica, garantisce eccellenti performance di aspirazione. Inoltre, nella versione dotata di esclusiva tecnologia NRS (Noise Reduction System), la cappa Lumen raggiunge livelli di silenziosità incredibili.





Lumen

Design Falmecc Lab

Installazione	Parete/Isola
Modalità	Aspirante/Filtrante
Dimensioni	Parete 60 cm/90 cm/120 cm Isola 90 cm/120 cm
Materiali/Finiture	Acciaio inox (AISI 304) scotch brite
Caratteristiche	Luce ambiente LED
Controllo	Pulsantiera elettronica Telecomando (opzionale) Dialogue system 
Velocità	3 + boost
Livello sonoro	Min. velocità 49 dB(A) Max velocità 62 dB(A)
Motore	800 m ³ /h
Filtrazione	Filtro Top, asportabile e lavabile Filtro carbone
Illuminazione	Strip LED (4000K)
Voltaggio/Frequenza	220-240V 50-60Hz
Distanza minima dal piano	Induzione 52 cm / Gas 63 cm
Peso netto	Parete 17/19/23 kg Isola 31/35 kg
Classe energetica	Parete B/C Isola C

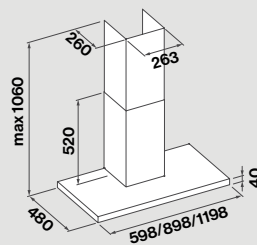

Parete

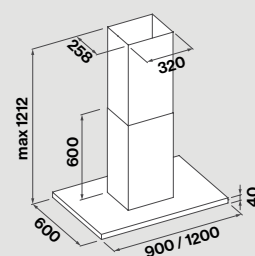



Isola

Codice	Descrizione	Prezzo (€)
8034122324289	Lumen - Parete - 60 cm - Inox - 800 m ³ /h	772,00
8034122324876	Lumen - Parete - 90 cm - Inox - 800 m ³ /h	820,00
8034122323824	Lumen - Parete - 120 cm - Inox - 800 m ³ /h	956,00
8034122323336	Lumen - Isola - 90 cm - Inox - 800 m ³ /h	1.250,00
8034122322872	Lumen - Isola - 120 cm - Inox - 800 m ³ /h	1.372,00
Accessori		
KACL.510#I	Prolunga H700 Parete - Inox	135,00
KACL.512#I	Prolunga H960 Parete - Inox	140,00
KACL.557#I	Prolunga H1200 Isola - Inox	290,00
KACL.864	Convogliatore per versioni filtranti (Parete)	82,00
KACL.866	Convogliatore per versioni filtranti (Isola)	82,00
105080053	Telecomando	81,00
KACL.815	Salvietta protettiva per superfici in acciaio inox (box 10 pz)	19,00

Lumen NRS

Design Falmecc Lab



Installazione	Parete/Isola
Modalità	Aspirante/Filtrante
Dimensioni	Isola 90 cm Parete 90 cm
Materiali/Finiture	Acciaio inox (AISI 304) scotch brite 
Caratteristiche	Luce ambiente LED Tecnologia NRS per la silenziosità in cucina
Controllo	Pulsantiera elettronica Telecomando (opzionale) Dialogue system 
Velocità	3 + boost
Livello sonoro	Min. velocità 37 dB(A) Max velocità 46 dB(A)
Motore	800 m ³ /h
Filtrazione	Filtro Top, asportabile e lavabile Filtro Carbon.Zeo Microtech rigenerabile (opzionale)
Illuminazione	Strip LED (4000K)
Voltaggio/Frequenza	220-240V 50-60Hz
Distanza minima dal piano	Induzione 52 cm / Gas 63 cm
Peso netto	Isola 40 kg Parete 30 kg
Classe energetica	B

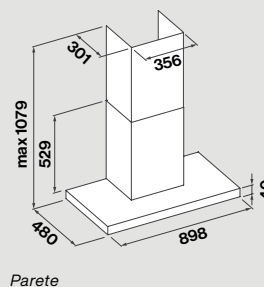

Parete

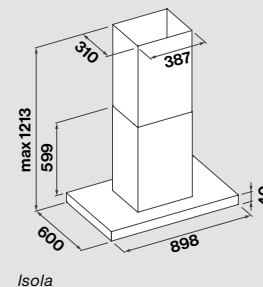

Isola

Codice	Descrizione	Prezzo (€)
8034122362922	Lumen NRS - Parete - 90 cm - Inox - 800 m ³ /h	1.209,00
8034122362915	Lumen NRS - Isola - 90 cm - Inox - 800 m ³ /h	1.629,00
Accessori		
KACL.1039	Filtro Carbon.Zeo Microtech rigenerabile	78,00
KACL.570#1	Prolunga H700 Parete - Inox	175,00
KACL.571#1	Prolunga H960 Parete - Inox	175,00
KACL.572#1	Prolunga H1200 Isola - Inox	431,00
KACL.400	Silenziatore / Convogliatore NRS	157,00
105080053	Telecomando	81,00
KACL.815	Salvietta protettiva per superfici in acciaio inox (box 10 pz)	19,00



Luce

Design Falmec Lab

Installazione	Parete/Isola
Modalità	Aspirante/Filtrante
Dimensioni	Parete 90 cm Isola 90 cm
Materiali/Finiture	Acciaio inox (AISI 304) scotch brite Vetro temperato nero
	
Controllo	Pulsantiera touch
Velocità	3 + boost
Livello sonoro	Min. velocità 49 dB(A) Max velocità 62 dB(A)
Motore	800 m ³ /h
Filtrazione	Filtro Top, asportabile e lavabile Filtro carbone
Illuminazione	Illuminazione neon Parete 90 cm: Neon 1x21 W Isola 90 cm: Neon 2x21 W
Voltaggio/Frequenza	220-240V 50-60Hz
Distanza minima dal piano	Induzione 52 cm / Gas 63 cm
Peso netto	Parete 21 kg Isola 32 kg
Classe energetica	Parete B Isola C

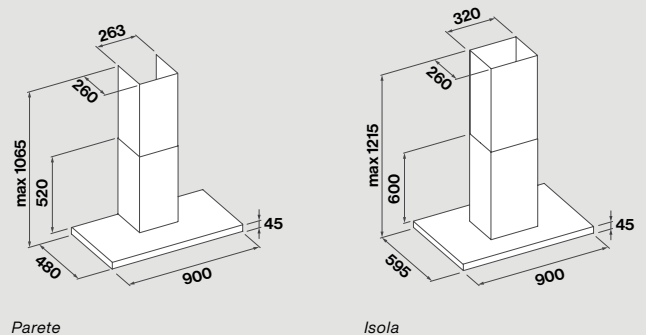

Codice	Descrizione	Prezzo (€)
8034122348261	Luce - Parete - 90 cm - Nero - 800 m ³ /h	916,00
8034122348247	Luce - Isola - 90 cm - Nero - 800 m ³ /h	1.244,00
Accessori		
KACL.510#1	Prolunga H700 Parete - Inox	135,00
KACL.512#1	Prolunga H960 Parete - Inox	140,00
KACL.557#1	Prolunga H1200 Isola - Inox	290,00
KACL.864	Convogliatore per versioni filtranti (Parete)	82,00
KACL.866	Convogliatore per versioni filtranti (Isola)	82,00
KACL.815	Salvietta protettiva per superfici in acciaio inox (box 10 pz)	19,00



Polar

Fascino architettonico

Elemento dal design essenziale e pulito, Polar si distingue per la sua forma a colonna che diventa parte integrante dell'architettura, contestualizzandosi in molteplici ambienti anche grazie alle varie finiture disponibili. Il suo design si presta inoltre sia all'installazione nell'isola

che a parete, permettendo la più ampia libertà di progettazione.

La parte inferiore è invece caratterizzata da un filtro a vista in acciaio: un dettaglio che conferisce a Polar un'estetica tecnologica, richiamandosi alle cucine professionali.





Bianco

Oro



Nero

Rame

Polar

Design Falmecc Lab

Installazione	Parete/Isola
Modalità	Aspirante/Filtrante
Dimensioni	Parete 35 cm Isola 35 cm
Materiali/Finiture	Acciaio verniciato bianco/nero/oro/rame Acciaio inox (AISI 304) scotch brite
	
Controllo	Pulsantiera elettronica
Velocità	3 + boost
Livello sonoro	Min. velocità 48 dB(A) Max velocità 61 dB(A)
Motore	800 m ³ /h
Filtrazione	Filtro antigrasso metallico, asportabile e lavabile Filtro carbone (opzionale)
Illuminazione	Luce dimmerabile Luce dinamica LED 3x1,2 W - 2700 K / 5600 K
Voltaggio/Frequenza	220-240V 50-60Hz
Distanza minima dal piano	Induzione 52 cm / Gas 60 cm
Peso netto	Parete 16 kg Isola 21 kg
Classe energetica	A

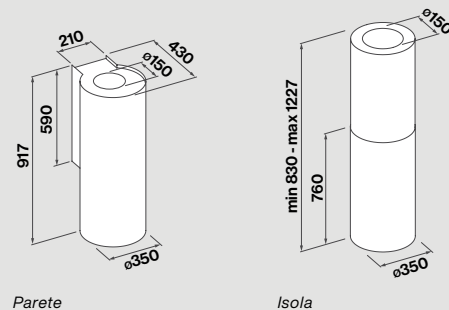

Codice	Descrizione	Prezzo (€)
8034122369204	Polar - Evo - Parete - 35 cm - Bianco - 800 m ³ /h	915,00
8034122369228	Polar - Evo - Parete - 35 cm - Inox - 800 m ³ /h	841,00
8034122369235	Polar - Evo - Parete - 35 cm - Nero - 800 m ³ /h	915,00
8034122369211	Polar - Evo - Parete - 35 cm - Oro - 800 m ³ /h	915,00
8034122369198	Polar - Evo - Parete - 35 cm - Rame - 800 m ³ /h	915,00
8034122369150	Polar - Evo - Isola - 35 cm - Bianco - 800 m ³ /h	1.093,00
8034122369174	Polar - Evo - Isola - 35 cm - Inox - 800 m ³ /h	999,00
8034122369181	Polar - Evo - Isola - 35 cm - Nero - 800 m ³ /h	1.093,00
8034122369167	Polar - Evo - Isola - 35 cm - Oro - 800 m ³ /h	1.093,00
8034122369143	Polar - Evo - Isola - 35 cm - Rame - 800 m ³ /h	1.093,00
Accessori		
103050091	Filtro carbone rotondo Ø170 mm - Tipo 6	21,00

Mira

Volumi essenziali

Con le sue linee geometriche e il look monocromatico, la cappa Mira rappresenta un vero e proprio elemento d'architettura d'interni, ideale per gli ambienti cucina più essenziali e rigorosi. Disponibile con varie finiture e in diverse opzioni di installazione, sia a parete che a isola, si inserisce con

versatilità in qualsiasi spazio e progetto d'arredo. L'illuminazione a led, regolabile sia in intensità che nella tonalità, crea una gradevole atmosfera in cucina. Mira è inoltre dotata di aspirazione perimetrale, efficace e facile da pulire.







Nero



Bianco



Inox

Mira

Design Falmecc Lab

Installazione	Parete/Isola
Modalità	Aspirante/Filtrante
Dimensioni	Parete 40 cm Isola 40 cm
Materiali/Finiture	Acciaio inox scotch brite Acciaio verniciato bianco/nero
Caratteristiche	Aspirazione perimetrale
Controllo	Pulsantiera elettronica
Velocità	3 + boost
Livello sonoro	Min. velocità 50 dB(A) Max velocità 61 dB(A)
Motore	800 m ³ /h
Filtrazione	Filtro antigrasso metallico, asportabile e lavabile Filtro carbone (opzionale)
Illuminazione	Luce dimmerabile Luce dinamica Strip LED - 2700 K / 5600 K
Voltaggio/Frequenza	220-240V ~ 50-60Hz
Distanza minima dal piano	Induzione 52 cm / Gas 60 cm
Peso netto	Parete 16/19/32 kg Isola 32 kg
Classe energetica	B

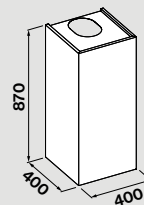

Parete

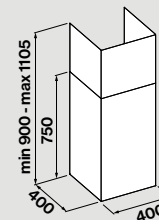

Parete telescopica

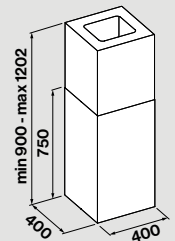

Isola

Codice	Descrizione	Prezzo (€)
8034122368436	Mira - Plus - Parete (Telescopica) - 40 cm - Inox - 800 m ³ /h	720,00
8034122368405	Mira - Plus - Parete - 40 cm - Bianco - 800 m ³ /h	808,00
8034122368412	Mira - Plus - Parete - 40 cm - Inox - 800 m ³ /h	676,00
8034122368429	Mira - Plus - Parete - 40 cm - Nero - 800 m ³ /h	808,00
8034122368375	Mira - Plus - Isola - 40 cm - Bianco - 800 m ³ /h	1.096,00
8034122368382	Mira - Plus - Isola - 40 cm - Inox - 800 m ³ /h	938,00
8034122368399	Mira - Plus - Isola - 40 cm - Nero - 800 m ³ /h	1.096,00
Accessori		
103050091	Filtro carbone rotondo Ø170 mm - Tipo 6	21,00
KACL.866	Convogliatore per versioni filtranti (Isola)	82,00
KACL.865	Convogliatore per versioni filtranti (Parete)	82,00



Parete

La cappa a parete è la tipologia tradizionalmente più diffusa e assicura un'ottimale aspirazione dei fumi. Abbinando funzionalità ed estetica, rappresenta un elemento caratterizzante di stacco nella parete della cucina, arricchendone l'ambiente con la personalità del suo design e dei suoi materiali. Tra le cappe a parete, le cappe inclinate garantiscono una maggiore ergonomia, grazie al loro design "verticale" che riduce l'ingombro della cappa stessa.

Cover

Bellezza discreta

La semplicità del pannello frontale in vetro, apribile, diventa elemento contemporaneo distintivo di Cover.

La cappa è dotata di un motore verticale compatto, per ridurre i volumi e consentire una presenza discreta in cucina, senza compromessi nelle prestazioni.

Cover è predisposta per essere controllata direttamente dai piani induzione Falmecc, attraverso la tecnologia Dialogue system per una più facile interazione.





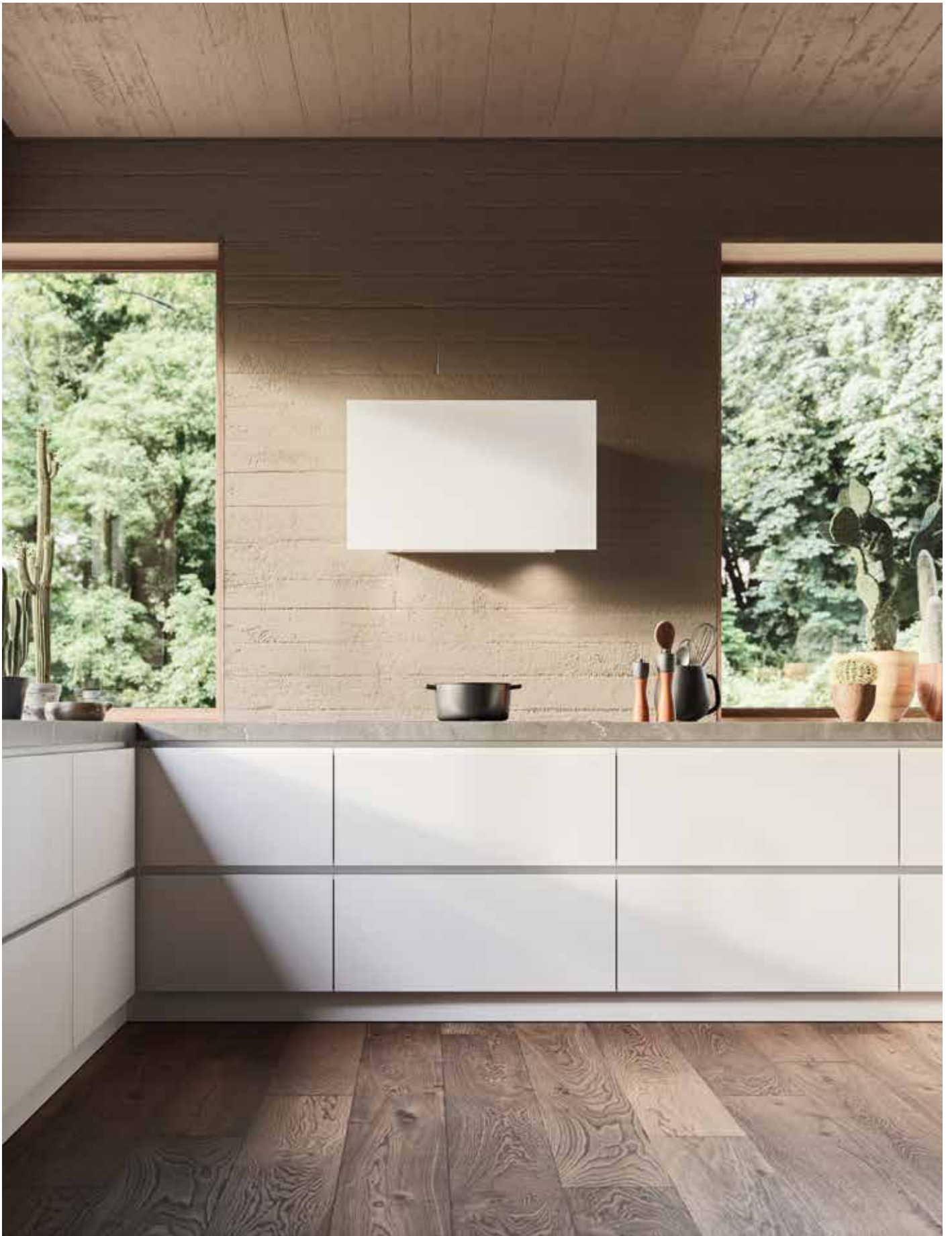

Cover

Design Falmec Lab

Installazione	Parete
Modalità	Aspirante/Filtrante
Dimensioni	85 cm
Materiali/Finiture	Vetro nero/bianco Acciaio verniciato nero/bianco
	
Caratteristiche	Frontale apribile
Controllo	Pulsantiera elettronica Telecomando (opzionale) Dialogue system 
Velocità	3 + boost
Livello sonoro	Min. velocità 45 dB(A) Max velocità 61 dB(A)
Motore	600 m ³ /h
Filtrazione	Filtro antigrasso metallico, asportabile e lavabile Filtro Carbon.Zeo Microtech rigenerabile (opzionale)
Illuminazione	Luce dinamica Luce dimmerabile LED 2x1,2 W - 2700 K / 5600 K
Voltaggio/Frequenza	220-240V 50-60Hz
Distanza minima dal piano	Induzione 52 cm / Gas 52 cm
Peso netto	18 kg
Classe energetica	B

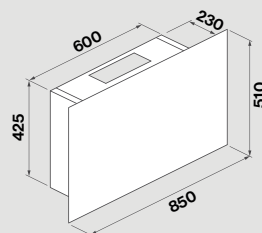

Vista laterale

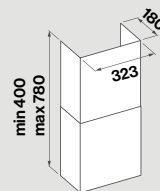

Camino opzionale

Codice	Descrizione	Prezzo (€)
8034122362823	Cover - Parete - 85 cm - Vetro bianco - 600 m ³ /h	906,00
8034122362830	Cover - Parete - 85 cm - Vetro nero - 600 m ³ /h	906,00
Accessori		
KACL.1039	Filtro Carbon.Zeo Microtech rigenerabile	78,00
KCCFN.00#N	Kit camino - Nero	97,00
KCCFN.00#B	Kit camino - Bianco	97,00
105080053	Telecomando	81,00



Fusion

Linearità raffinata

La cappa Fusion si caratterizza per la sua elegante essenzialità, definita da linee geometriche e dall'effetto materico del vetro satinato, in contrasto con il profilo lucido dove è inserita la pulsantiera touch. L'efficacia nell'aspirazione è garantita da un motore performante da 800 m³/h e da un pannello apribile che incrementa la capacità di estrazione dei vapori e fumi

di cottura. Nella parte inferiore della cappa, una strip led con luce dinamica e dimmerabile permette un'ottimale illuminazione della zona cottura. Fusion è disponibile anche in versione filtrante, con esclusivo filtro Carbon.Zeo che elimina gli odori e l'umidità, grazie alle proprietà naturali del carbone e della zeolite.





Fusion

Design Falmecc Lab

Installazione	Parete
Modalità	Aspirante/Filtrante
Dimensioni	85 cm
Materiali/Finiture	Acciaio verniciato nero Vetro satinato nero
	
Controllo	Pulsantiera touch Telecomando (opzionale) Dialogue system 
Velocità	3 + boost
Livello sonoro	Min. velocità 49 dB(A) Max velocità 63 dB(A)
Motore	800 m ³ /h
Filtrazione	Filtro antigrasso metallico, asportabile e lavabile Filtro Carbon.Zeo Microtech rigenerabile (opzionale)
Illuminazione	Luce dimmerabile Luce dinamica Strip LED 5,8 W - 2700 K / 5600 K
Voltaggio/Frequenza	220-240V 50-60Hz
Distanza minima dal piano	Induzione 52 cm / Gas 52 cm
Peso netto	25 kg
Classe energetica	A

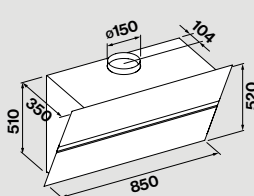

Vista laterale

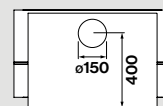

Vista posteriore

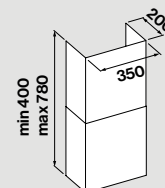

Camino opzionale

Codice	Descrizione	Prezzo (€)
8034122366241	Fusion - Parete - 85 cm - Nero - 800 m ³ /h	1.015,00
Accessori		
KACL.1039	Filtro Carbon.Zeo Microtech rigenerabile	78,00
KCQAN.00#N	Camino - Nero	99,00
KACL.1059	Deflettore per uscita aria (Ø150)	25,00
105080053	Telecomando	81,00



Verso

Versatilità sofisticata

Verso è una cappa inclinata in linea con le nuove tendenze del design, caratterizzata da una grande versatilità che la rende un elemento estetico e funzionale adatto a ogni tipologia di cucina. Composta da due pannelli di vetro sovrapposti che consentono il passaggio dei fumi, è disponibile nelle varianti da 55 cm o 85 cm, con raffinata finitura bianco o nero lucido.

Il pannello superiore è apribile e regolabile, a seconda delle esigenze di aspirazione. Le prestazioni sono garantite dal motore da 800 m³/h che agisce sia sulla parte frontale che su quella inferiore della cappa. In versione filtrante Easy, Verso è pensata per soddisfare la praticità di installazione, garantendo un'eccezionale efficacia grazie agli esclusivi filtri Carbon.Zeo.





Verso

Design Falmec Lab

Installazione	Parete
Modalità	Filtrante/Aspirante
Dimensioni	55 cm/85 cm
Materiali/Finiture	Vetro bianco/nero/grigio
	
Caratteristiche	Frontale apribile Doppia area di aspirazione (frontale e inferiore)
Controllo	Telecomando (opzionale) Dialogue system  Pulsantiera touch
Velocità	3 + boost
Livello sonoro	Min. velocità 50 dB(A) Max velocità 65 dB(A)
Motore	800 m ³ /h
Filtrazione	Filtro antigrasso metallico, asportabile e lavabile Filtro Carbon.Zeo combinato, rigenerabile (opzionale) Filtro carbone (opzionale)
Illuminazione	Luce dinamica Luce dimmerabile LED 2x1,2 W - 2700 K / 5600 K
Voltaggio/Frequenza	220-240V ~ 50-60Hz
Distanza minima dal piano	Induzione 52 cm / Gas 52 cm
Peso netto	16/19 kg
Classe energetica	A

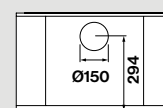
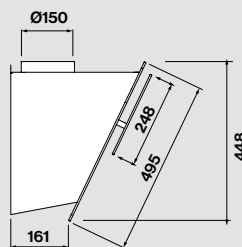
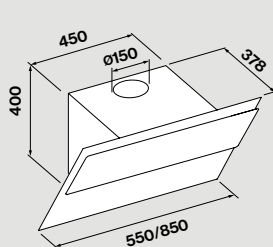

Vista posteriore

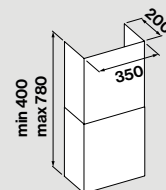

Camino opzionale

Codice	Descrizione	Prezzo (€)
8034122368627	Verso - Parete - 55 cm - Bianco - 800 m ³ /h	753,00
8034122368610	Verso - Parete - 55 cm - Grigio - 800 m ³ /h	718,00
8034122368634	Verso - Parete - 55 cm - Nero - 800 m ³ /h	718,00
8034122368658	Verso - Parete - 85 cm - Bianco - 800 m ³ /h	797,00
8034122368641	Verso - Parete - 85 cm - Grigio - 800 m ³ /h	745,00
8034122368665	Verso - Parete - 85 cm - Nero - 800 m ³ /h	745,00
Accessori		
103050091	Filtro carbone rotondo Ø170 mm - Tipo 6	21,00
KACL.941	Unità filtrante Carbon.Zeo esterna per cappe inclinate	274,00
KACL.958#NF	Unità filtrante Carbon.Zeo esterna per cappe inclinate nero	274,00
KCQAN.00#B	Camino - Bianco	99,00
KCQAN.00#N	Camino - Nero	99,00
KCQAN.00#I	Camino - Inox	131,00
KACL.1059	Deflettore per uscita aria (Ø150)	25,00
105080053	Telecomando	81,00

Verso Easy

Design Falmecc Lab

Installazione	Parete
Modalità	Filtrante
Dimensioni	55 cm/85 cm
Materiali/Finiture	Vetro bianco/nero
	
Caratteristiche	Frontale apribile Doppia area di aspirazione (frontale e inferiore) Deflettore per uscita aria incluso
Controllo	Telecomando (opzionale) Dialogue system  Pulsantiera touch
Velocità	3 + boost
Livello sonoro	Min. velocità 50 dB(A) Max velocità 65 dB(A)
Motore	800 m ³ /h
Filtrazione	Filtro antigrasso metallico, asportabile e lavabile Filtro Carbon.Zeo Microtech rigenerabile
Illuminazione	Luce dinamica Luce dimmerabile LED 2x1,2 W - 2700 K / 5600 K
Voltaggio/Frequenza	220-240V 50-60Hz
Distanza minima dal piano	Induzione 52 cm / Gas 52 cm
Peso netto	15/18 kg
Classe energetica	A

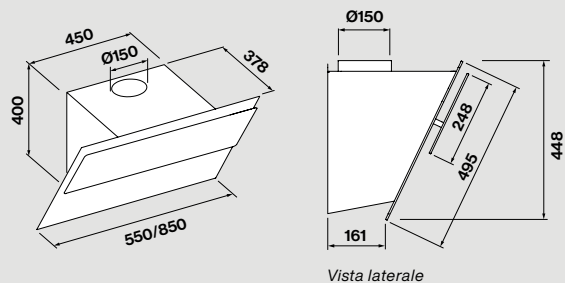

Codice	Descrizione	Prezzo (€)
8034122365619	Verso Easy - Parete - 55 cm - Bianco - 800 m ³ /h	857,00
8034122365626	Verso Easy - Parete - 55 cm - Nero - 800 m ³ /h	822,00
8034122365633	Verso Easy - Parete - 85 cm - Bianco - 800 m ³ /h	901,00
8034122365640	Verso Easy - Parete - 85 cm - Nero - 800 m ³ /h	849,00
Accessori		
KACL.1055	Filtro ricambio Carbon.Zeo Microtech rigenerabile	125,00
105080053	Telecomando	81,00

Verso NRS

Design Falmecc Lab



Installazione	Parete
Modalità	Aspirante/Filtrante
Dimensioni	85 cm
Materiali/Finiture	Vetro temperato bianco/nero
Caratteristiche	Tecnologia NRS per la silenziosità in cucina Frontale apribile Doppia area di aspirazione (frontale e inferiore)
Controllo	Telecomando (opzionale) Pulsantiera touch Dialogue system
Livello sonoro	Min. velocità 37 dB(A) Max velocità 46 dB(A)
Motore	800 m ³ /h
Filtrazione	Filtro antigrasso metallico, asportabile e lavabile Filtro carbone (opzionale)
Illuminazione	Luce dinamica Luce dimmerabile LED 2x1,2 W - 2700 K / 5600 K
Voltaggio/Frequenza	220-240V 50-60Hz
Distanza minima dal piano	Induzione 52 cm / Gas 57 cm
Peso netto	33 kg
Classe energetica	B

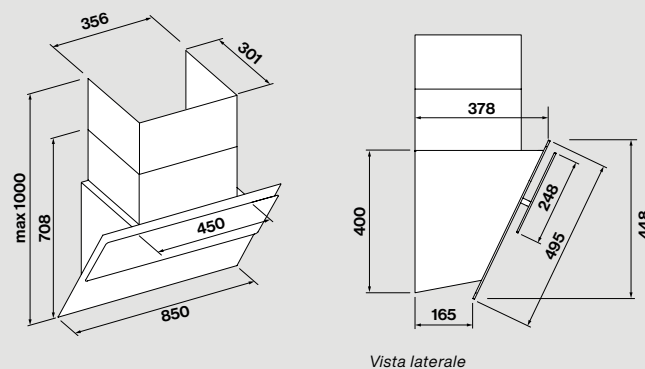

Codice	Descrizione	Prezzo (€)
8034122360539	Verso NRS - Parete - 85 cm - Bianco - 800 m3/h	1.253,00
8034122360546	Verso NRS - Parete - 85 cm - Nero - 800 m3/h	1.201,00
Accessori		
KACL.959	Filtro carbone High Performance	140,00
KACL.571#B	Prolunga H960 Parete - Bianco	175,00
KACL.571#N	Prolunga H960 Parete - Nero	175,00
KACL.400	Silenziatore / Convogliatore NRS	157,00
105080053	Telecomando	81,00

Tab

Suggerzioni nordiche

Le forme morbide e allo stesso tempo essenziali della cappa Tab si ispirano al design scandinavo.

Il pannello frontale, apribile per aumentare la capacità aspirante, incorpora sia i controlli che una luce led, per offrire un'illuminazione ottimale della zona cottura.

Il filtro metallico antigrasso in acciaio a vista crea un piacevole contrasto con la superficie verniciata, mentre il potente motore assicura un'eccellente capacità aspirante. Disponibile in due larghezze (60 cm e 80 cm), Tab si inserisce nella parete della cucina, aggiungendo una raffinata personalità all'ambiente.



Nero



Bianco





Tab

Design Pio & Tito Toso

Installazione	Parete
Modalità	Aspirante/Filtrante
Dimensioni	60 cm/80 cm
Materiali/Finiture	Acciaio verniciato bianco/nero
	
Caratteristiche	Illuminazione LED su corpo cappa e anta Frontale apribile
Controllo	Pulsantiera elettronica
Velocità	3 + boost
Livello sonoro	Min. velocità 46 dB(A) Max velocità 58 dB(A)
Motore	800 m ³ /h
Filtrazione	Filtro Top, asportabile e lavabile Filtro carbone
Illuminazione	LED 4x1,2 W - 3200 K
Voltaggio/Frequenza	220-240V 50-60Hz
Distanza minima dal piano	Induzione 52 cm / Gas 55 cm
Peso netto	17/21 kg
Classe energetica	A

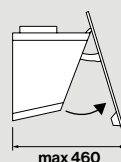
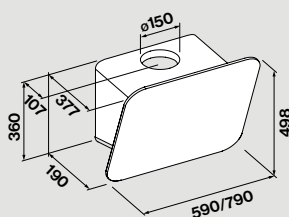

Vista laterale

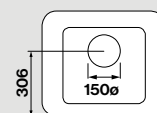

Vista posteriore

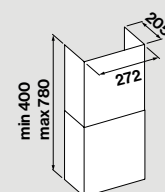

Camino opzionale

Codice	Descrizione	Prezzo (€)
8034122352046	Tab - Parete - 60 cm - Bianco - 800 m ³ /h	942,00
8034122352053	Tab - Parete - 60 cm - Nero - 800 m ³ /h	942,00
8034122352091	Tab - Parete - 80 cm - Bianco - 800 m ³ /h	1.038,00
8034122352107	Tab - Parete - 80 cm - Nero - 800 m ³ /h	1.038,00
Accessori		
KCTCN.001#B	Camino - Bianco	130,00
KCTCN.001#N	Camino - Nero	130,00
KACL.1059	Deflettore per uscita aria (Ø150)	25,00



Quasar

Pulizia formale

Le linee essenziali della cappa Quasar la rendono perfettamente inseribile in contesti d'arredo minimali e moderni. Disponibile in varie colorazioni e dimensioni, si presenta come un oggetto prezioso ma allo stesso tempo discreto. L'aspirazione perimetrale, abbinata

al vetro temperato, garantisce uniformità estetica e facilità di pulizia. Infine il potente motore a 4 velocità, gestibili a seconda delle esigenze, assicura le più elevate prestazioni nell'aspirazione dei fumi di cottura.



Bianco 90 cm



Quasar

Design Falmecc Lab

Installazione	Parete
Modalità	Aspirante/Filtrante
Dimensioni	60 cm/80 cm/90 cm/120 cm
Materiali/Finiture	Acciaio inox (AISI 304) scotch brite Vetro nero/bianco
	● ●
Caratteristiche	Aspirazione perimetrale
Controllo	Pulsantiera touch
Velocità	3 + boost
Livello sonoro	Min. velocità 46 dB(A) Max velocità 58 dB(A)
Motore	800 m ³ /h
Filtrazione	Filtro antigrasso metallico, asportabile e lavabile Filtro Carbon.Zeo combinato, rigenerabile (opzionale) Filtro carbone
Illuminazione	Luce dinamica 60 cm: LED 2x1,2 W - 2700 K / 5600 K 80/90/120 cm: LED 3x1,2 W - 2700 K / 5600 K
Voltaggio/Frequenza	220-240V 50-60Hz
Distanza minima dal piano	Induzione 52 cm / Gas 57 cm
Peso netto	26/31/33/41 kg
Classe energetica	A

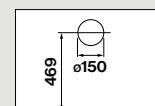
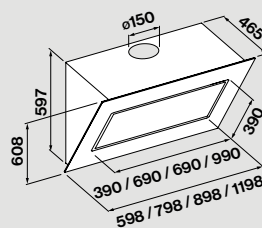

Vista posteriore

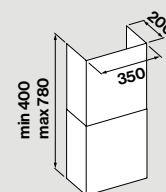

Camino opzionale

Codice	Descrizione	Prezzo (€)
8034122353982	Quasar - Parete - 60 cm - Nero - 800 m ³ /h	1.016,00
8034122354002	Quasar - Parete - 80 cm - Nero - 800 m ³ /h	1.035,00
8034122354019	Quasar - Parete - 90 cm - Bianco - 800 m ³ /h	1.084,00
8034122354033	Quasar - Parete - 90 cm - Nero - 800 m ³ /h	1.035,00
8034122353968	Quasar - Parete - 120 cm - Nero - 800 m ³ /h	1.137,00
Accessori		
KACL.941	Unità filtrante Carbon.Zeo esterna per cappe inclinate	274,00
KACL.958#NF	Unità filtrante Carbon.Zeo esterna per cappe inclinate nero	274,00
KCQAN.00#N	Camino - Nero	99,00
KCQAN.00#B	Camino - Bianco	99,00
KCQAN.00#I	Camino - Inox	131,00
KACL.1059	Deflettore per uscita aria (Ø150)	25,00
KACL.815	Salvietta protettiva per superfici in acciaio inox (box 10 pz)	19,00



Flipper



Flipper

Design Falmecc Lab

Installazione	Parete
Modalità	Aspirante/Filtrante
Dimensioni	55 cm/85 cm
Materiali/Finiture	Acciaio verniciato bianco/nero Vetro satinato bianco/nero Fascia centrale acciaio
	
Caratteristiche	Frontale apribile
Controllo	Pulsantiera elettronica
Velocità	3 + boost
Livello sonoro	Min. velocità 46 dB(A) Max velocità 58 dB(A)
Motore	800 m ³ /h
Filtrazione	Filtro antigrasso metallico, asportabile e lavabile Filtro Carbon.Zeo combinato, rigenerabile (opzionale) Filtro carbone
Illuminazione	Luce dimmerabile Luce dinamica LED 2x1,2 W - 2700 K / 5600 K
Voltaggio/Frequenza	220-240V 50-60Hz
Distanza minima dal piano	Induzione 52 cm / Gas 52 cm
Peso netto	17/25 kg
Classe energetica	A

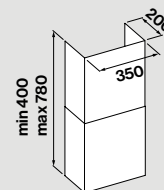
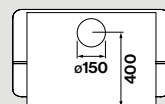
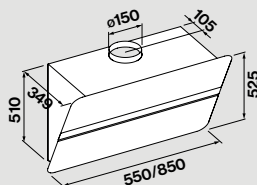

Vista posteriore

Vista laterale

Camino opzionale

Codice	Descrizione	Prezzo (€)
8034122352190	Flipper - Parete - 55 cm - Bianco - 800 m ³ /h	777,00
8034122352213	Flipper - Parete - 55 cm - Nero - 800 m ³ /h	746,00
8034122350004	Flipper - Parete - 85 cm - Bianco - 800 m ³ /h	817,00
8034122350363	Flipper - Parete - 85 cm - Nero - 800 m ³ /h	785,00
Accessori		
KACL.941	Unità filtrante Carbon.Zeo esterna per cappe inclinate	274,00
KACL.958#NF	Unità filtrante Carbon.Zeo esterna per cappe inclinate nero	274,00
KCQAN.00#B	Camino - Bianco	99,00
KCQAN.00#N	Camino - Nero	99,00
KCQAN.00#I	Camino - Inox	131,00
KACL.1059	Deflettore per uscita aria (Ø150)	25,00

Flipper NRS

Design Falmecc Lab



Installazione	Parete
Modalità	Aspirante/Filtrante
Dimensioni	85 cm
Materiali/Finiture	Acciaio verniciato nero Vetro satinato nero Fascia centrale acciaio
Caratteristiche	Frontale apribile Tecnologia NRS per la silenziosità in cucina
Controllo	Pulsantiera elettronica
Velocità	3 + boost
Livello sonoro	Min. velocità 37 dB(A) Max velocità 46 dB(A)
Motore	800 m ³ /h
Filtrazione	Filtro antigrasso metallico, asportabile e lavabile Filtro carbone (opzionale)
Illuminazione	Luce dinamica Luce dimmerabile LED 2x1,2 W - 2700 K / 5600 K
Voltaggio/Frequenza	220-240V 50-60Hz
Distanza minima dal piano	Induzione 52 cm / Gas 52 cm
Peso netto	36 kg
Classe energetica	B

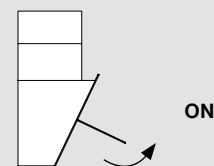
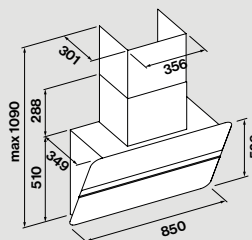

Vista laterale

Codice	Descrizione	Prezzo (€)
8034122353739	Flipper NRS - Parete - 85 cm - Nero - 800 m3/h	1.327,00
Accessori		
101078897	Filtro carbone High Performance	66,00
KACL.570#I	Prolunga H700 Parete - Inox	175,00
KACL.571#I	Prolunga H960 Parete - Inox	175,00
KACL.571#N	Prolunga H960 Parete - Nero	175,00
KACL.400	Silenziatore / Convogliatore NRS	157,00



Mercurio

Eleganza per tutti i giorni

Essenziale e geometrica, con finiture nero opaco e inox, la cappa a parete Mercurio si propone come un prodotto essenziale ed accessibile, ma sempre con la qualità, le prestazioni e la cura dei dettagli che caratterizzano tutti i prodotti Falmecc. La sua funzionalità è completata dai faretto LED che permettono di regolare sia



l'intensità della luce che la sua tonalità, grazie alla tecnologia Dynamic LED Light, per creare un'illuminazione adeguata a ogni esigenza e situazione. Inoltre è predisposta con ricevitore integrato per il controllo da remoto con radiocomando o direttamente dai piani a induzione Falmecc, con la tecnologia Dialogue System.

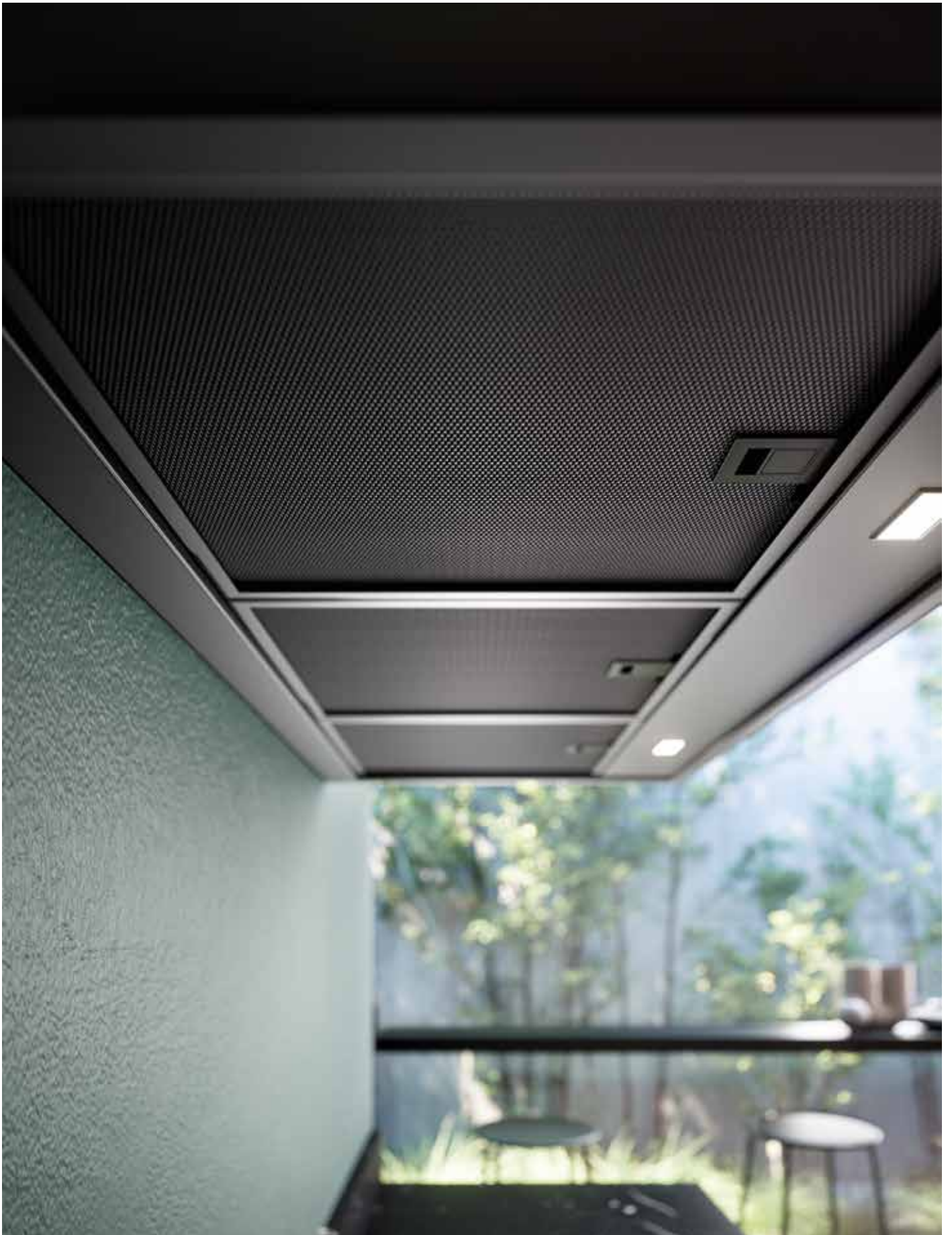



Mercurio

Design Falmecc Lab

Installazione	Parete
Modalità	Aspirante/Filtrante
Dimensioni	60 cm/90 cm
Materiali/Finiture	Acciaio inox scotch brite Acciaio verniciato nero
	
Controllo	Pulsantiera elettronica Telecomando (opzionale) Dialogue system 
Livello sonoro	Min. velocità 47 dB(A) Max velocità 56 dB(A)
Motore	600 m ³ /h
Filtrazione	Filtro antigrasso metallico, asportabile e lavabile Filtro carbone (opzionale)
Illuminazione	Luce dimmerabile Luce dinamica LED 2x1,2 W - 2700 K / 5600 K
Voltaggio/Frequenza	220-240V 50-60Hz
Distanza minima dal piano	Induzione 52 cm / Gas 63 cm
Peso netto	12/14 kg
Classe energetica	B

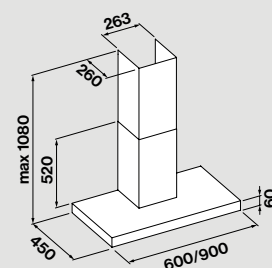

Codice	Descrizione	Prezzo (€)
8034122366890	Mercurio - Plus - Parete - 60 cm - Inox - 600 m3/h	545,00
8034122366302	Mercurio - Plus - Parete - 60 cm - Nero - 600 m3/h	565,00
8034122366883	Mercurio - Plus - Parete - 90 cm - Inox - 600 m3/h	565,00
8034122365701	Mercurio - Plus - Parete - 90 cm - Nero - 600 m3/h	585,00
Accessori		
103050107	Filtro carbone rettangolare - Tipo 3	13,00
KACL.512#N	Kit prolunga h960 - Nero	146,00
KACL.864	Convogliatore per versioni filtranti (Parete)	82,00
105080053	Telecomando	81,00



Stream

Design Falmecc Lab

Installazione	Parete
Modalità	Aspirante/Filtrante
Dimensioni	90 cm
Materiali/Finiture	Acciaio inox (AISI 304) scotch brite
	
Controllo	Pulsantiera elettronica
Velocità	3 + boost
Livello sonoro	Min. velocità 49 dB(A) Max velocità 62 dB(A)
Motore	800 m ³ /h
Filtrazione	Filtro Top, asportabile e lavabile Filtro carbone
Illuminazione	Luce dinamica Luce dimmerabile LED 2x1,2 W - 2700 K / 5600 K
Voltaggio/Frequenza	220-240V 50-60Hz
Distanza minima dal piano	Induzione 52 cm / Gas 63 cm
Peso netto	17 kg
Classe energetica	B

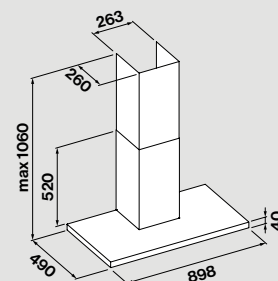

Codice	Descrizione	Prezzo (€)
8034122331317	Stream - Parete - 90 cm - Inox - 800 m3/h	733,00
Accessori		
KACL.510#I	Prolunga H700 Parete - Inox	135,00
KACL.512#I	Prolunga H960 Parete - Inox	140,00
KACL.864	Convogliatore per versioni filtranti (Parete)	82,00
KACL.815	Salvietta protettiva per superfici in acciaio inox (box 10 pz)	19,00



Mizar

Design Falmecc Lab

Installazione	Parete
Modalità	Aspirante/Filtrante
Dimensioni	60 cm/90 cm
Materiali/Finiture	Acciaio inox (AISI 304) scotch brite
	
Controllo	Pulsantiera elettronica
Velocità	3 + boost
Livello sonoro	Min. velocità 49 dB(A) Max velocità 62 dB(A)
Motore	800 m ³ /h
Filtrazione	Filtro Top, asportabile e lavabile Filtro carbone
Illuminazione	Luce dimmerabile Luce dinamica LED 2x1,2 W - 2700 K / 5600 K
Voltaggio/Frequenza	220-240V 50-60Hz
Distanza minima dal piano	Induzione 52 cm / Gas 63 cm
Peso netto	15/17 kg
Classe energetica	B

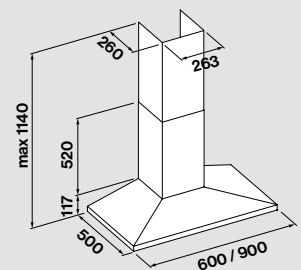

Codice	Descrizione	Prezzo (€)
8034122325880	Mizar - Parete - 60 cm - Inox - 800 m3/h	621,00
8034122326108	Mizar - Parete - 90 cm - Inox - 800 m3/h	647,00
Accessori		
KACL.510#I	Prolunga H700 Parete - Inox	135,00
KACL.512#I	Prolunga H960 Parete - Inox	140,00
KACL.864	Convogliatore per versioni filtranti (Parete)	82,00
KACL.815	Salvietta protettiva per superfici in acciaio inox (box 10 pz)	19,00

Marte Pro

Gusto professionale

Marte Pro è caratterizzata da linee pulite ed un design dallo stile industriale, che nasconde un potente motore, ed una batteria di filtri buffle professionali in acciaio a vista. Queste caratteristiche la rendono un prodotto adatto agli amanti della vera cucina, ma anche a contesti

d'arredo essenziali, che strizzano l'occhio al mondo della ristorazione professionale. La luce dinamica e dimmerabile permette, inoltre, di ottimizzare l'illuminazione del piano cottura ed adattarsi al meglio all'ambiente in cui è inserita.







Marte Pro

Design Falmecc Lab

Installazione	Parete
Modalità	Aspirante
Dimensioni	90 cm/120 cm
Materiali/Finiture	Acciaio inox (AISI 304) scotch brite
Caratteristiche	Filtri Baffle professionali con collettore raccolta liquidi
Controllo	Pulsantiera elettronica
Velocità	3 + boost
Livello sonoro	Min. velocità 53 dB(A) Max velocità 64 dB(A)
Motore	950 m ³ /h
Filtrazione	Professional Baffle Filters
Illuminazione	Luce dinamica Luce dimmerabile 90 cm: LED 3x1,2 W - 2700 K / 5600 K 120 cm: LED 4x1,2 W - 2700 K / 5600 K
Voltaggio/Frequenza	220-240V 50-60Hz
Distanza minima dal piano	Induzione 52 cm / Gas 60 cm
Peso netto	28/33 kg
Classe energetica	A/B

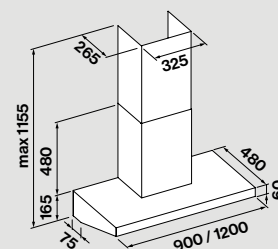

Codice	Descrizione	Prezzo (€)
8034122355221	Marte Pro - Parete - 90 cm - Inox - 950 m3/h	1.240,00
8034122355214	Marte Pro - Parete - 120 cm - Inox - 950 m3/h	1.434,00
Accessori		
KACL.1032#IF	Prolunga H700 Parete - Inox	135,00
KACL.1033#IF	Prolunga H960 Parete - Inox	140,00
KACL.815	Salvietta protettiva per superfici in acciaio inox (box 10 pz)	19,00

Zeus Pro

Professionalità in casa

Un mix di caratteristiche tipiche delle cappe aspiranti dei migliori ristoranti come il motore potente, i filtri baffle professionali e il raccoglitore per gli oli derivati dalla cottura, viene proposto nella versione domestica, soddisfacendo così le esigenze di casa.

Zeus, con le sue forme rigorose, e performance professionali, rappresenta quindi la soluzione ideale sia per ambienti d'arredo dallo stile industriale che per quelli più moderni dove si vive profondamente la passione ed il gusto della cucina.





Zeus Pro

Design Falmecc Lab

Installazione	Parete
Modalità	Aspirante
Dimensioni	90 cm/120 cm
Materiali/Finiture	Acciaio inox (AISI 304) scotch brite
Caratteristiche	Filtri Buffle professionali con collettore raccolta liquidi
Controllo	Pulsantiera elettronica
Velocità	3 + boost
Livello sonoro	Min. velocità 53 dB(A) Max velocità 64 dB(A)
Motore	950 m ³ /h
Filtrazione	Professional Baffle Filters
Illuminazione	Luce dinamica Luce dimmerabile 90 cm: LED 3x1,2 W - 2700 K / 5600 K 120 cm: LED 4x1,2 W - 2700 K / 5600 K
Voltaggio/Frequenza	220-240V 50-60Hz
Distanza minima dal piano	Induzione 52 cm / Gas 63 cm
Peso netto	25/31 kg
Classe energetica	A/B

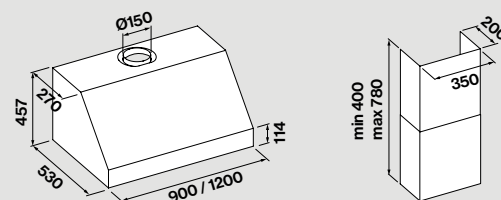

Camino opzionale

Codice	Descrizione	Prezzo (€)
8034122355313	Zeus Pro - Parete - 90 cm - Inox - 950 m3/h	1.225,00
8034122355306	Zeus Pro - Parete - 120 cm - Inox - 950 m3/h	1.434,00
Accessori		
KCQAN.00#1	Camino - Inox	131,00
KACL.815	Salvietta protettiva per superfici in acciaio inox (box 10 pz)	19,00



Elios

Design Falmecc Lab

Installazione	Angolo
Modalità	Aspirante/Filtrante
Dimensioni	90 cm/100 cm
Materiali/Finiture	Acciaio inox (AISI 304) scotch brite
	
Controllo	Pulsantiera elettronica
Velocità	3 + boost
Livello sonoro	Min. velocità 49 dB(A) Max velocità 62 dB(A)
Motore	800 m ³ /h
Filtrazione	Filtro Top, asportabile e lavabile Filtro carbone
Illuminazione	Luce dinamica Luce dimmerabile LED 3x1,2 W - 2700 K / 5600 K
Voltaggio/Frequenza	220-240V 50-60Hz
Distanza minima dal piano	Induzione 52 cm / Gas 65 cm
Peso netto	15/19 kg
Classe energetica	B

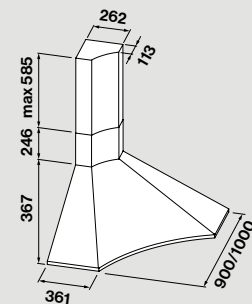

Codice	Descrizione	Prezzo (€)
8034122341781	Elios - Angolo - 90 cm - Inox - 800 m3/h	952,00
8034122306322	Elios - Angolo - 100 cm - Inox - 800 m3/h	952,00
Accessori		
KACL.560#1	Prolunga H850 - Parete	135,00
KACL.815	Salvietta protettiva per superfici in acciaio inox (box 10 pz)	19,00



Ginevra Boston

Design Falmecc Lab

Installazione	Parete
Modalità	Aspirante/Filtrante
Dimensioni	90 cm
Materiali/Finiture	Acciaio verniciato antracite Frontale rame
	
Controllo	Slider
Velocità	3
Livello sonoro	Min. velocità 49 dB(A) Max velocità 58 dB(A)
Motore	600 m ³ /h
Filtrazione	Filtro antigrasso metallico, asportabile e lavabile Filtro carbone
Illuminazione	LED 2x2 W (2700 K)
Voltaggio/Frequenza	220-240V 50-60Hz
Distanza minima dal piano	Induzione 52 cm / Gas 65 cm
Peso netto	18 kg
Classe energetica	C

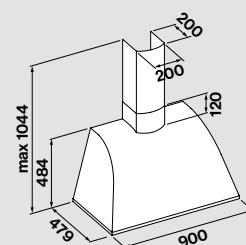

Codice	Descrizione	Prezzo (€)
8034122409948	Ginevra Boston - Parete - 90 cm - Antracite - 600 m ³ /h	505,00



Note tecniche e accessori

L'aspirazione in cucina richiede un accurato studio che consideri vincoli tecnici, esigenze funzionali e particolari requisiti estetici. Falmecc offre, oltre a un'ampissima scelta di cappe, anche un ventaglio di accessori e soluzioni che garantiscono massima flessibilità nella scelta del modello/tipologia di cappa preferita, garantendo in ogni situazione il miglior risultato.

Filtrazione o estrazione

1. Cappe Aspiranti

Queste cappe utilizzano una ventola per catturare i vapori, aspirarli attraverso un filtro antigrasso metallico e condurli all'esterno insieme a odori e umidità.

Vantaggi:

- Elevato flusso d'aria,
- L'umidità viene convogliata all'esterno,
- Alta efficacia già a basse velocità,
- Maggiore silenziosità (se la cappa è stata installata correttamente),
- Nessun costo aggiuntivo per i filtri a carboni attivi e necessario ricambio periodico degli stessi.

Svantaggi:

- Installazione più complessa e non sempre ottimale.
- Spreco energetico dovuto all'estrazione dell'energia all'esterno.

2. Cappe Filtranti

Queste cappe utilizzano una ventola per catturare i vapori, aspirarli attraverso un filtro antigrasso e condurli verso una zona filtrante aggiuntiva dedicata all'eliminazione degli odori.

L'aria pulita viene quindi convogliata nuovamente all'interno della stanza.

Le cappe a ricircolo lavorano normalmente in più cicli di filtraggio, impiegando più tempo. È quindi consigliabile lasciare accesa la cappa più a lungo (rispetto alle cappe a estrazione) una volta finite le operazioni di cottura.

Vantaggi:

- Installazione facile e flessibilità nella scelta della cappa.
- Nessun lavoro strutturale aggiuntivo.
- Notevole risparmio energetico dovuto al mantenimento dell'energia nell'ambiente domestico (si evitano gli sprechi).

Svantaggi

(filtrazione tradizionale):

- L'umidità derivante dai vapori della cottura non viene eliminata.
- I filtri carbone tradizionali richiedono un ricambio frequente.
- Generalmente le soluzioni filtranti sono sensibilmente più rumorose, fenomeno dovuto all'uscita non canalizzata del flusso d'aria.
- La portata d'aspirazione è ridotta dall'utilizzo di filtri carbone tradizionali che parzialmente ostacolano il flusso dell'aria.

*Cappa aspirante.
L'aria viene convogliata, tramite
una tubatura, all'esterno
dell'abitazione.*



*Cappa filtrante.
L'aria attraversa un filtro a
carboni attivi per la purificazione
e viene poi riconvogliata
all'interno della stanza.*

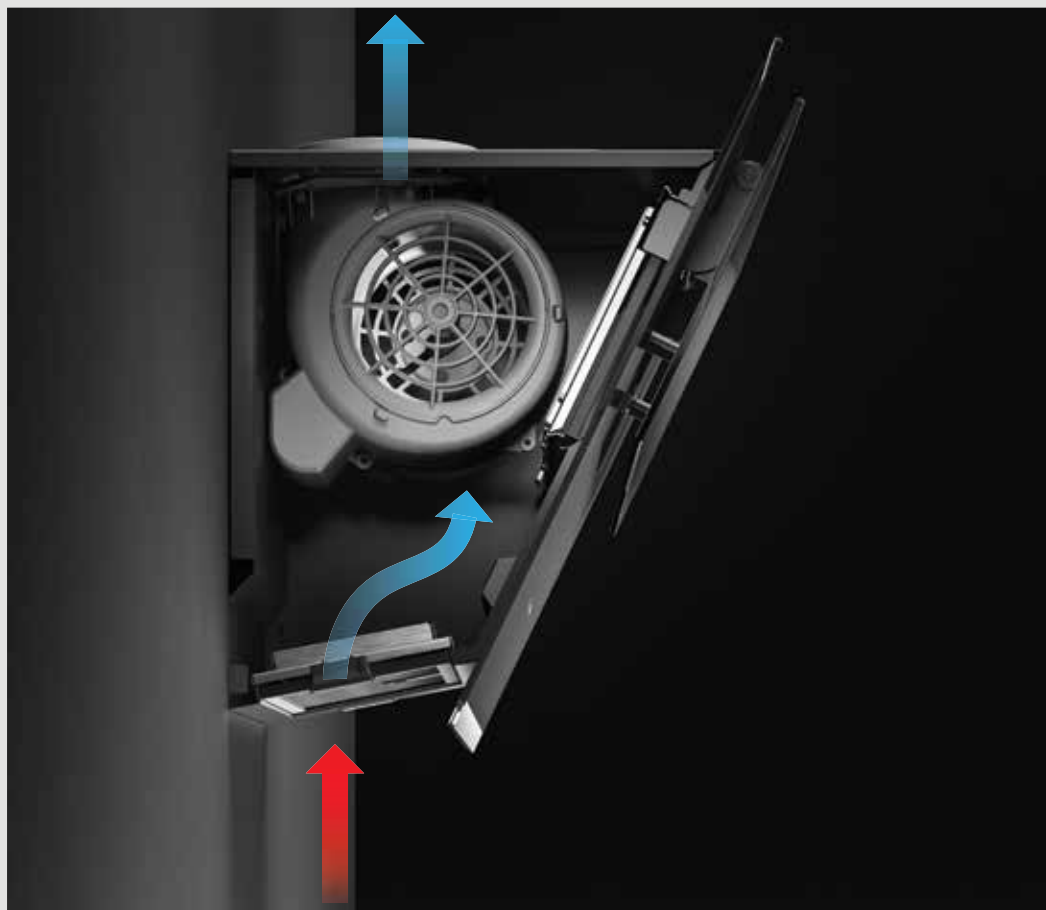

Filtering innovation

Tecnologie per un'aria migliore

Falmec presenta soluzioni tecnologiche esclusive e brevettate per le massime funzionalità e performance. Le cappe Falmec, sia modalità filtrante che aspirante, soddisfano un fabbisogno primario dell'uomo: respirare.

Studi approfonditi, cura del progetto e soluzioni tecnologiche uniche consentono un'efficacia totale nelle performance di funzionamento, per garantire in ogni ambiente la migliore aria.

L'attenzione verso la qualità dell'aria in casa e le tematiche ambientali ha spinto Falmec a sviluppare tecnologie esclusive nella filtrazione che garantiscano tutti i vantaggi delle soluzioni a ricircolo, senza compromessi nelle performance di aspirazione e nella pulizia dell'aria.

Carbone attivo e zeolite



Carbon.Zeo Microtech

L'esclusivo filtro combinato Carbon.Zeo Microtech di Falmec, utilizza materiali di origine naturale, quali la zeolite ed il carbone attivo, per trattenere gli odori con la massima efficacia.

Carbone

I carboni attivi sono dei materiali contenenti principalmente carbonio sotto forma di microcristalli di grafite, trattati in modo da ottenere una struttura porosa con una vasta area superficiale interna. Grazie a queste caratteristiche, sono in grado di trattenere molti tipi di sostanze, attraendone le molecole e assorbendole al loro interno.

Zeolite

La zeolite è un minerale con un'alta capacità di assorbire i composti organici e il vapore acqueo. Questa proprietà deriva direttamente dalla microporosità della sua struttura cristallina. Inoltre la zeolite, grazie alle sue caratteristiche chimiche, rilascia calore a contatto con l'umidità, riducendola. L'utilizzo della zeolite è quindi molto importante sia per ridurre gli odori che per assorbire il vapore acqueo derivante dalla cottura in cucina.

Lunga durata

Il filtro combinato Carbon.Zeo Microtech ha una durata molto elevata: indicativamente 3 anni con un utilizzo normale della cappa.



Kit filtri anti-odore

1. Soffitto

Kit unità filtrante a soffitto con uscita orizzontale

Questo accessorio consente l'installazione in versione filtrante di tutti i modelli di cappe a soffitto Falmecc che utilizzano il motore Slim. L'aria aspirata viene canalizzata, filtrata e riemessa nella stanza tramite un kit di evacuazione dell'aria che si inserisce in modo elegante nello stesso controsoffitto dove è installata la cappa. Questa soluzione combina eleganza estetica a una notevole performance di filtraggio grazie all'utilizzo del filtro Carbon.Zeo, consentendo inoltre un notevole risparmio energetico.

Kit unità filtrante a soffitto Carbon.Zeo con uscita verticale

Questo accessorio consente l'installazione in versione filtrante di tutti i modelli di cappe a soffitto Falmecc che utilizzano il motore Slim. L'aria viene riemessa nella stanza attraverso la parete verticale del ribassamento del soffitto, riducendo al minimo l'impatto estetico della griglia di uscita.

Soffitto / Uscita orizzontale

Inoltre questo kit, che può essere installato a filo sul controsoffitto, si integra armoniosamente nell'ambiente cucina grazie alla cornice in acciaio verniciato bianco e al pannello interno satinato bianco.

Unità filtrante
KACL.939#BF - 613 €

☼ Carbon.Zeo

Ricambi filtri
KACL.928 - 131 €

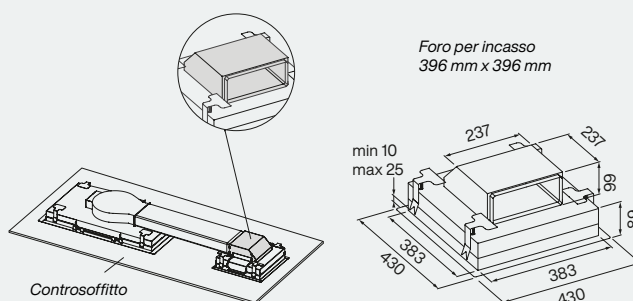

Soffitto / Uscita verticale

Unità filtrante
KACL.953#BF - 544 €

☼ Carbon.Zeo

Ricambi filtri
KACL.931 - 251 €



Griglia per uscita aria (inclusa nel kit)

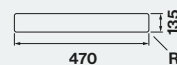

Foro per incasso griglia
(la foratura va eseguita con la ditta in dotazione)

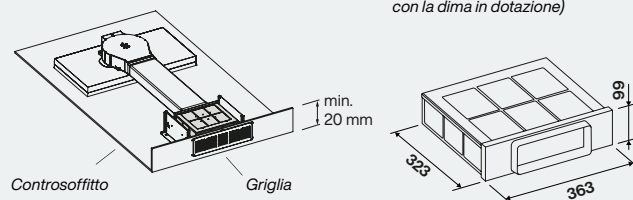

2. Sottobase

Unità filtrante sottobase

Le soluzioni filtranti sottobase sono dotate di tecnologia Carbon.Zeo e vengono installate sotto lo zoccolo della cucina per amplificare la capacità filtrante delle soluzioni di Falmecc.

Unità filtrante sottobase Slim (h 60 mm)

Questa soluzione è pensata per ottenere le migliori performances di filtrazione anche su cucine con zoccolo ribassato in altezza fino a 6 cm. Tale soluzione utilizza una tecnologia di filtrazione a carboni alveolari che consentono una durata di utilizzo di 5 anni. Si consiglia di rigenerare il filtro una volta all'anno mettendolo in forno a 160° per un'ora. Il filtro è rigenerabile fino a un massimo di 5 volte.

Sottobase

Kit unità filtrante sottobase
KACL.930 - 415 €

Carbon.Zeo

Ricambi filtri
KACL.931 - 251 €

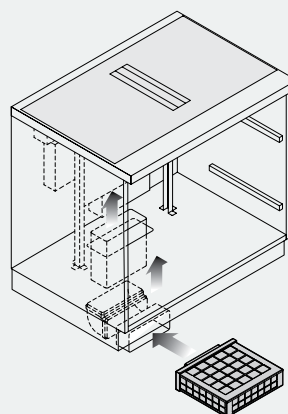

Griglia per uscita aria (inclusa nel kit)



Foro per incasso griglia

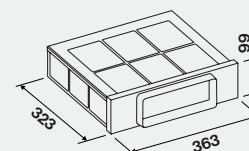

Sottobase Slim

Kit unità filtrante sottobase Slim h 60mm
KACL.951 - 529 €

Ricambi filtri
KACL.952 - 255 €

Griglia in alluminio per uscita aria
KACL.955 - 40 €

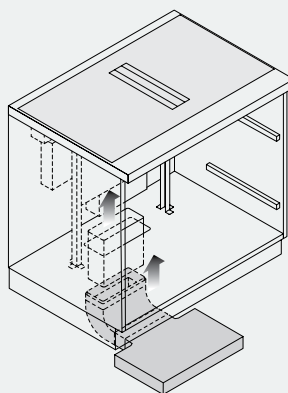

Griglia per uscita aria

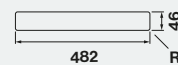

Foro per incasso griglia

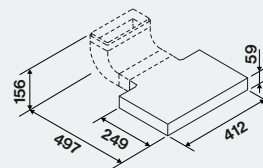

Kit filtri anti-odore

3. Parete

Unità filtrante a parete per cappe inclinate

Nuovo accessorio pensato per migliorare le prestazioni delle cappe a parete inclinate installate in modalità filtrante. Può essere installata sulla parte superiore dei seguenti modelli di cappe: Fusion, Verso, Flipper (no NRS), Quasar. Tale accessorio può essere applicato anche su cappe già installate per migliorarne le prestazioni. L'unità è realizzata in acciaio inox AISI 304 o verniciato nero.

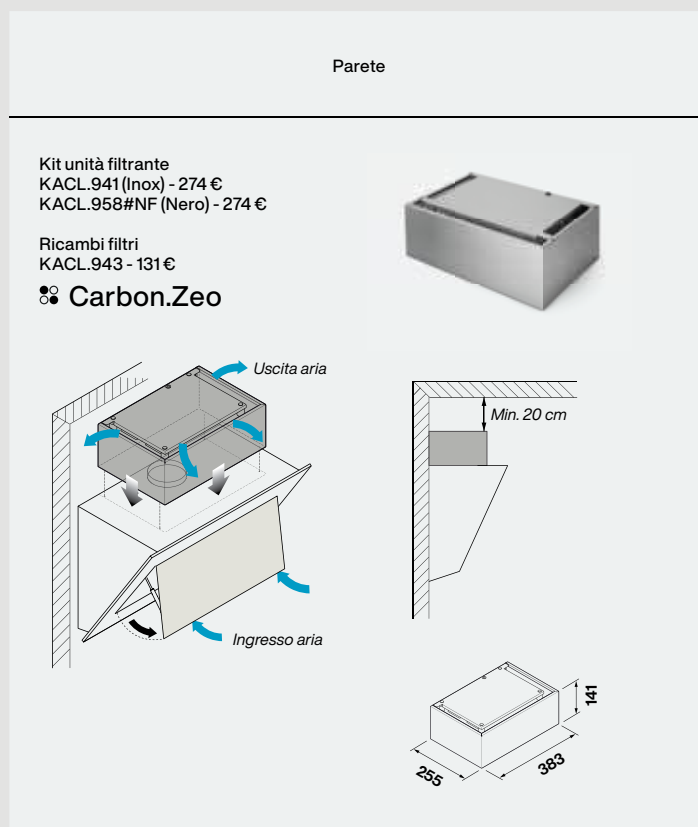

Ricambi filtri anti-odore

1. Filtri carbone attivo

I filtri antiodore vanno installati solo nelle cappe utilizzate in versione filtrante. I carboni attivi presenti all'interno assorbono gli odori che si creano con la cottura.

Tipo 3 (rettangolare)
cod. 103050107

Tipo 2 (rotondo)
cod. 103050102 (x2)

Tipo 6 (rotondo)
cod. 103050091 (x2)

2. Filtri Carbon.Zeo

I filtri Carbon.Zeo utilizzano materiali naturali quali il carbone attivo e la zeolite, un minerale di origine vulcanica dotato di una struttura molecolare cristallina che assorbe fumi e cattivi odori. Inoltre la zeolite, a contatto con il flusso d'aria dei vapori, rilascia calore contribuendo quindi a ridurre l'umidità derivante dalla cottura. Il filtro combinato Carbon.Zeo ha una durata garantita minima di 3 anni, stimata in 5 anni con un utilizzo normale della cappa. Ogni 18 mesi si consiglia inoltre di rigenerarlo ponendolo in forno a 200°C per due ore.

3. Filtri Carbon.Zeo Microtech

Carbon.Zeo "Microtech" è la soluzione di ultima generazione composta da microsfere di carbone e zeolite integrate in una struttura porosa reticolare in poliuretano, che rispetto ai filtri Carbon.Zeo standard garantisce migliori performance nella filtrazione e una più agevole manutenzione e rigenerazione. Il filtro va lavato in lavastoviglie con un ciclo di lavaggio rapido (60 min) a 60°, senza detersivi, ed asciugato in forno statico a max 50° per 60 minuti. Si consiglia la rigenerazione ogni 4 mesi (o dopo 100 h di utilizzo) per un massimo di 9 cicli, per una vita utile totale di 3 anni, considerando un utilizzo intensivo della cappa.

Filtri antiodore



1. Filtri carbone attivo

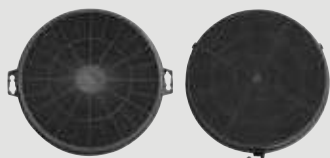

2. Filtri Carbon.Zeo



3. Filtri Carbon.Zeo
Microtech

Tabella filtri

Cappa	Filtri a carbone	Filtri Carbon.Zeo	Kit filtrante Carbon.Zeo	
			Kit prima installazione	Ricambi filtri
Alba	-	-	KACL.939#BF (Oriz.) KACL.953#BF (Vert.)	KACL.928 (Oriz.) KACL.931 (Vert.)
Built-in	103050091 (Tipo 6)	-	-	-
Brera	-	KACL.1054 (Microtech)	-	-
Brera 75	-	KACL.1037 (Microtech)	-	-
Brooklyn	-	KACL.1054 (Microtech)	-	-
Cover	-	KACL.1039 (Microtech)	-	-
Dama	-	KACL.1048 (Microtech)	-	-
Down Draft	-	-	KACL.930 KACL.951*	KACL.931 KACL.952*
Elios	103050091 (Tipo 6)	-	-	-
Elle	-	KACL.1039 (Microtech)	-	-
Europa 175	-	KACL.1039 (Microtech)	-	-
Flipper	103050091 (Tipo 6)	-	KACL.941 (Inox) KACL.958#NF (Nero)	KACL.943
Flipper NRS	101078897	-	-	-
Fusion	-	KACL.1039 (Microtech)	-	-
Ginevra Boston	103050102 (Tipo 2)	-	-	-
Gr. Incasso	103050091 (Tipo 6)	-	-	-
Gr. Incasso Murano	103050091 (Tipo 6)	-	-	-
Gr. Incasso No-Drop	103050091 (Tipo 6)	-	-	-
Gr. Incasso NRS	-	KACL.1039 (Microtech)	-	-
Laguna	103050091 (Tipo 6)	-	-	-
Levante	-	KACL.1048 (Microtech)	-	-
Level	-	KACL.1042 (Microtech)	-	-
Level Invisible	-	KACL.1042 (Microtech)	-	-
Level One	-	KACL.1042 (Microtech)	-	-
Light	-	KACL.1057 (Microtech)	-	-
Luce (Parete/Isola)	103050107 (Tipo 3)	-	-	-
Lumen (Parete/Isola)	103050107 (Tipo 3)	-	-	-
Lumen Isola 175	-	KACL.1039 (Microtech)	-	-
Lumen NRS	-	KACL.1039 (Microtech)	-	-
Lumen Isola 175 NRS	-	KACL.1039 (Microtech)	-	-
Lumina NRS (Parete/Isola)	-	KACL.1039 (Microtech)	-	-
Mare E.ion	-	101078810	-	-
Mercurio	103050107 (Tipo 3)	-	-	-
Mira (Parete/Isola)	103050091 (Tipo 6)	-	-	-
Mirage	-	KACL.1049 (Microtech)	KACL.939#BF (Oriz.) KACL.953#BF (Vert.)	KACL.928 (Oriz.) KACL.931 (Vert.)
Mizar	103050107 (Tipo 3)	-	-	-
Monolith	-	KACL.1054 (Microtech)	-	-
Move	-	KACL.1039 (Microtech)	-	-

*filtro carbone ceramico rigenerabile

Cappa	Filtri a carbone	Filtri Carbon.Zeo	Kit filtrante Carbon.Zeo	
			Kit prima installazione	Ricambi filtri
Nube	-	KACL1049 (Microtech)	KACL.939#BF (Oriz.) KACL.953#BF (Vert.)	KACL.928 (Oriz.) KACL.931 (Vert.)
Nuvola 90	-	KACL1049 (Microtech)	KACL.939#BF (Oriz.) KACL.953#BF (Vert.)	KACL.928 (Oriz.) KACL.931 (Vert.)
Nuvola 140	-	KACL1050 (Microtech)	KACL.939#BF (Oriz.) KACL.953#BF (Vert.)	KACL.928 (Oriz.) KACL.931 (Vert.)
Parallel	-	KACL.1039 (Microtech)	-	-
Plane (Parete/Isola)	-	KACL.1039 (Microtech)	-	-
Plane NRS (Parete/Isola)	-	KACL.1039 (Microtech)	-	-
Plane No-Drop (Parete/Isola)	-	KACL.1039 (Microtech)	-	-
Polar	103050091 (Tipo 6)	-	-	-
Quantum Pro	-	-	KACL.930 KACL.951*	KACL.931 KACL.952*
Quantum Pro Easy	-	KACL.963	-	-
Quasar	103050091 (Tipo 6)	-	KACL.941 (Inox) KACL.958#NF (Nero)	KACL.943
Shelf	-	KACL.1058	-	-
Soffio	-	KACL.1048 (Microtech)	-	-
Sophie	-	KACL.1048 (Microtech)	-	-
Spazio	-	KACL.1048 (Microtech)	-	-
Stella	-	KACL.1049 (Microtech) Cappa 90 cm KACL.1050 (Microtech) Cappa 120 cm	KACL.939#BF (Oriz.) KACL.953#BF (Vert.)	KACL.928 (Oriz.) KACL.931 (Vert.)
Stream	103050107 (Tipo 3)	-	-	-
Tab	103050091 (Tipo 6)	-	-	-
Vega	-	KACL.1048 (Microtech)	-	-
Verso	103050091 (Tipo 6)	-	KACL.941 (Inox) KACL.958#NF (Nero)	KACL.943
Verso Easy	-	KACL.1055 (Microtech)	-	-
Verso NRS	KACL.959	-	-	-
Vetra	-	KACL.1048 (Microtech)	-	-
Vogue	-	KACL.1048 (Microtech)	-	-
Virgola	KACL.960	-	-	-
Virgola Touch	-	KACL.1039 (Microtech)	-	-
Virgola No-Drop Touch	-	KACL.1039 (Microtech)	-	-
Virgola Touch NRS	-	KACL.1039 (Microtech)	-	-
Zenith NRS	-	KACL.1039 (Microtech)	-	-
Zero	-	-	KACL.930 KACL.951*	KACL.931 KACL.952*
Zero Easy	-	KACL.1043 (Microtech)	-	-

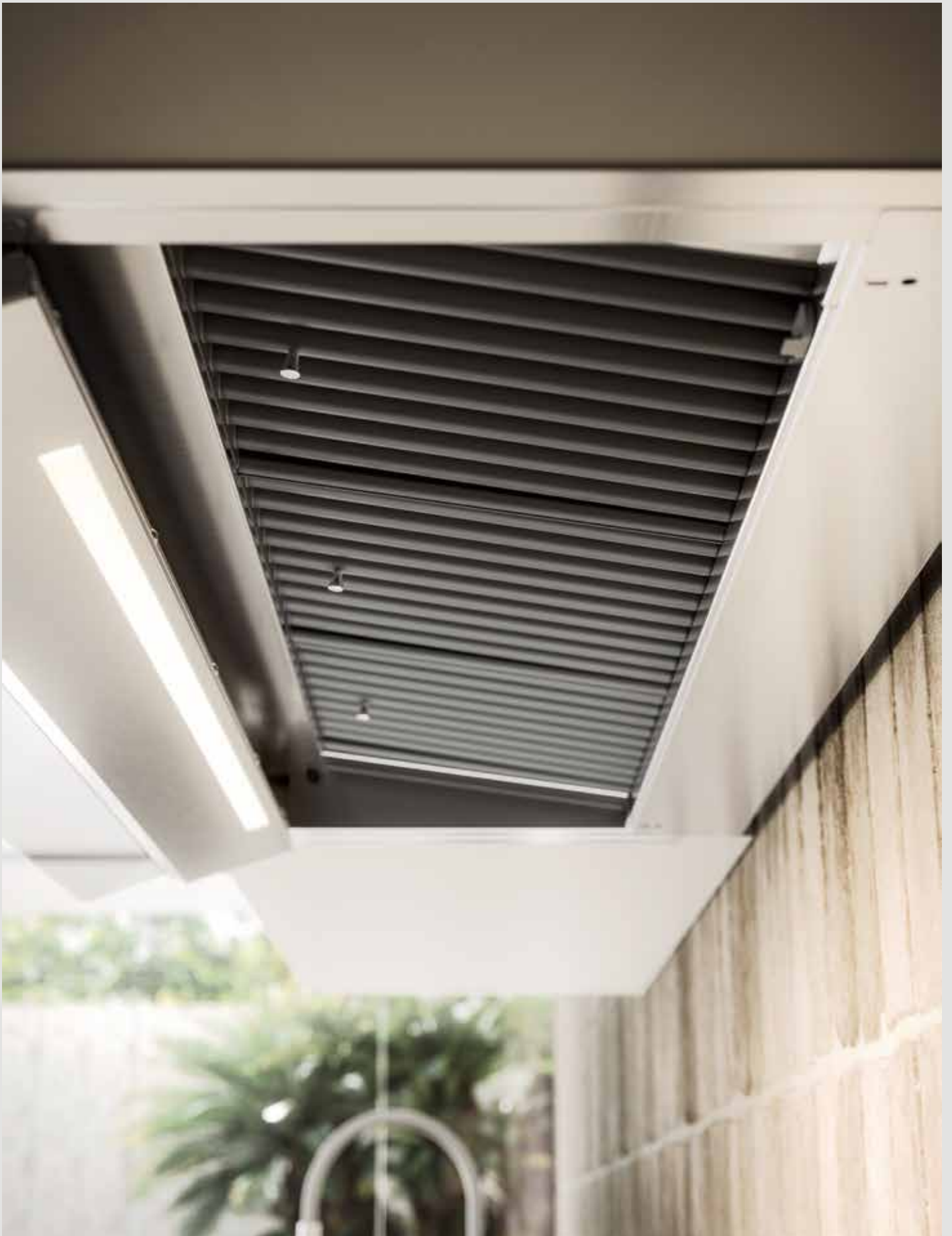

Ricambi filtri anti-grasso

1. Filtri Metallici (base)

Il filtro antigrasso ha lo scopo fondamentale di trattenere i grassi derivanti dalla cottura. I filtri metallici Falmecc sono stati studiati per garantire un'eccellente capacità di trattenimento dei grassi. Per questo presentano una struttura interna multistrato in alluminio composta da maglie ondulate (per massimizzare la superficie filtrante). La cornice e le maglie esterne sono invece in acciaio Scotch Brite, materiale che mantiene perfettamente la brillantezza nel tempo.

2. Filtri Baffle Professional

I filtri Baffle sono presenti di serie su tutte le cappe della collezione Professional. Derivati dal mondo della ristorazione professionale, la loro particolare struttura a lame incrociate fa sì che oli e vapori vengano condensati e convogliati in un apposito collettore facilmente estraibile e lavabile.

3. Filtri Top

I filtri antigrasso TOP mantengono le elevate prestazioni di trattenimento dei filtri metallici con l'aggiunta di un telaio esterno "a scacchiera" in acciaio Scotch Brite con superficie liscia che ne facilita la pulizia e contemporaneamente qualifica l'aspetto estetico. Internamente, presentano una struttura multistrato di maglie metalliche in acciaio e alluminio studiate per avere il miglior rapporto perdita di carico/efficienza filtrante.

4. Filtri No-Drop system

I filtri No-Drop impiegano un'innovativa tecnologia che risolve finalmente il problema del gocciolamento dei liquidi di condensa dei vapori della cottura, fenomeno sgradito e diffuso soprattutto in caso di utilizzo di piani cottura a induzione. Questi filtri metallici disposti in batteria hanno lame incrociate e sono stati studiati per far condensare i vapori della cottura, che sono convogliati e poi raccolti in un apposito collettore. I filtri sono inoltre trattati in superficie con un particolare rivestimento che evita la formazione di gocce di condensa dei vapori di cottura, che sono invece polverizzati e distribuiti in maniera uniforme sulla superficie.

Filtri metallici anti-grasso



1. Filtri metallici

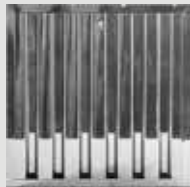

2. Filtri Baffle Professional

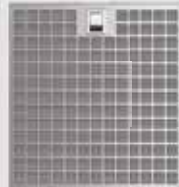

3. Filtri Top



4. Filtri No-Drop system

Motorizzazioni

Flusso d'aria / capacità aspirante

Un punto importante da verificare è il flusso d'aria richiesto che, normalmente, dipende dalle dimensioni della stanza e anche dalla frequenza di utilizzo della cappa. Il flusso d'aria corretto si ottiene moltiplicando il volume della stanza per dieci, ovvero il numero di ricambi d'aria consigliati ogni ora. Ad esempio, per una cucina di 4x4 m con un'altezza di 2,7 m, si dovrà applicare il seguente calcolo: $(4 \times 4 \times 2,7) \times 10 = 432 \text{ m}^3/\text{h}$. Pertanto qualsiasi cappa con una capacità aspirante di 432 m³/h fornirà una ventilazione sufficiente.

Posizionamento del motore

Indipendentemente dalla posizione del motore (interno, remoto sottotetto o remoto esterno) il flusso d'aria evacuato sarà sempre lo stesso, a seconda dell'attrito che subisce lungo il percorso nell'installazione. Ci sarà una differenza di pressione all'ingresso e all'uscita del condotto, ma il risultato finale sarà sempre lo stesso. Quindi l'installazione di un motore remoto (sottotetto o esterno) non comporta perdite di prestazione.

Motore 800 m³/h

Studiato e progettato per ottimizzare al meglio la fluidodinamica e di conseguenza le prestazioni, il motore da 800 m³/h presenta un'eccellente capacità aspirante e nel contempo un'ottima efficienza energetica (Classe A). Il motore risulta molto stabile e perfettamente bilanciato grazie a un doppio supporto che lo sostiene. La coclea è realizzata con una particolare resina con carica minerale: un materiale innovativo che garantisce robustezza, solidità e una riduzione della rumorosità.

Motore High Performance

Il motore High Performance da 950 m³/h offre una potenza ancora maggiore per garantire una capacità aspirante superiore. Esso viene utilizzato nella collezione Professional, una gamma pensata per offrire prestazioni professionali anche nell'uso domestico.

Motore Brushless

Il motore Brushless sfrutta un controllo elettronico che massimizza le prestazioni in ogni sua fase e condizione di attività. L'utilizzo di magneti permanenti posti sul motore permette di abbattere l'assorbimento di energia da parte della cappa aspirante. Il consumo energetico, se paragonato ai motori tradizionali, si riduce del 60% alla quarta velocità, con il massimo della portata, per raggiungere addirittura il 90% nel caso di utilizzo alla prima velocità.

Motore Slim

È un motore dalle dimensioni compatte, che minimizza l'ingombro e consente l'installazione di cappe integrate in spazi estremamente ridotti. Esso garantisce un ottimo funzionamento e una grande capacità aspirante, grazie all'utilizzo di un doppio motore assiale altamente efficiente. Risulta particolarmente adatto ai modelli integrati nel controsoffitto o all'interno della base della cucina, come nel modello Down Draft.

Motori di serie (in cappa)

Motore 800 m³/h.
Motore High Performance



Motore Brushless



Motore slim 800 m³/h per cappe a soffitto:
KACL.782#49F



Unità remote

Dotarsi di un aspiratore remoto è la scelta giusta per chi desidera ridurre la rumorosità della cappa, allontanando la fonte del rumore, senza scendere a compromessi con le prestazioni di aspirazione. È possibile scegliere tra un motore posizionato all'interno dell'abitazione (motore remoto/ sottotetto), o uno installato sulla parete esterna della casa (motore esterno). Nel caso in cui la cappa sia già dotata di motore, questo va rimosso prima dell'installazione.

Aspiratori esterni

I motori esterni Falmecc si contraddistinguono per le dimensioni compatte, l'alta efficienza e la facile installazione, avendo cura di proteggerli dalle intemperie. Essi sono disponibili come accessorio e compatibili con tutti i modelli di cappe dotate di motore da 800 m³/h.

Unità remote sottotetto/indoor

Esse sono disponibili come accessorio per tutti i modelli cappa dotati di motore da 800 m³/h, possono essere installate nel sottotetto o in qualsiasi spazio all'interno della casa.

Aspiratori esterni



1000 m³/h
Kit motore da 1000 m³/h.
Cavo elettrico da 7 metri.
Adatto solo per cappe con motore da 800 m³/h.
Peso: 13 kg

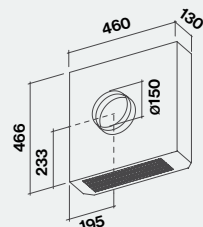

KACL.786#41F

1500 m³/h
Kit motore da 1500 m³/h.
Cavo elettrico da 7 metri.
Adatto solo per cappe con motore da 800 m³/h. Suggerito con l'utilizzo di tubazioni da 200 mm di diametro.
Peso: 15 kg

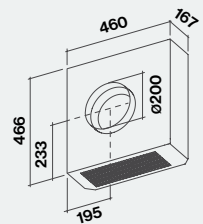

KACL.796#4AF

Motori remoti sottotetto



Motore 950 m³/h
Kit motore da 950 m³/h.
Cavo elettrico da 7 metri.
Adatto solo per cappe con motore da 800 m³/h (in caso di utilizzo come motore remoto-sottotetto).
Peso: 9 kg

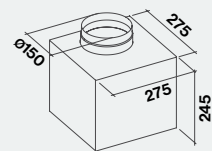

KACL.798#41F

Motore 1300 m³/h
Kit motore da 1300 m³/h.
Cavo elettrico da 7 metri.
Adatto solo per cappe con motore da 800 m³/h (in caso di utilizzo come motore remotosottotetto).
Suggerito con l'utilizzo di tubazioni da 200 mm di diametro.
Peso: 14 kg

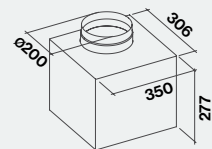

KACL.797#4AF

Installazione

1. Distanza dal piano cottura

Si suggerisce di rispettare la distanza minima o massima tra cappa e piano cottura, indicata nel catalogo per ogni modello.

2. Dimensioni

Per essere realmente efficace, la superficie aspirante deve coprire almeno la lunghezza del piano cottura. È comunque consigliato un modello che sia più lungo della superficie del piano stesso.

3. Tubature e canalizzazioni

Altro aspetto fondamentale riguarda una corretta installazione e l'utilizzo di appropriate tubazioni per la canalizzazione dei fumi.

Errori o incuria nell'installazione possono comportare un significativo calo di prestazioni e un aumento del livello di rumorosità della cappa.

4. Attrito del flusso d'aria

Il motore genera un flusso d'aria che attraversa un condotto, le cui pareti causano un attrito, comportando una diminuzione delle prestazioni.

Per una corretta installazione e un funzionamento ottimale, è opportuno:

- utilizzare tubazioni rigide, con pareti lisce e diametro non inferiore a quello indicato;
- evitare percorsi troppo lunghi (maggiori di 7 m) e ridurre al minimo possibile il numero di curve.



Scopri di più
sull'installazione
a soffitto
in modalità
estrazione



Scopri di più
sull'installazione
a soffitto in
modalità
filtrazione

Opzioni installazione per cappe a soffitto

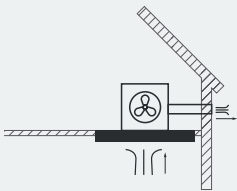
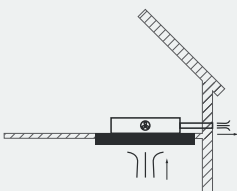
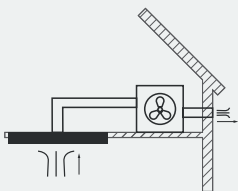
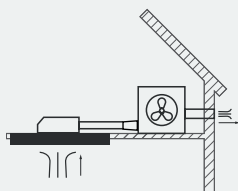
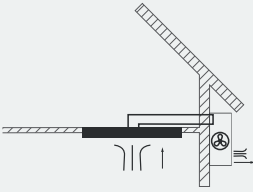
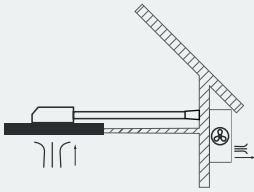
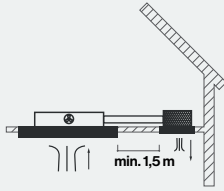
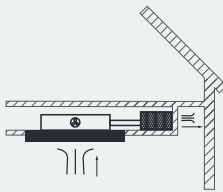
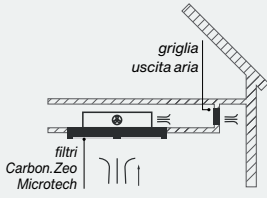
Motore su cappa		Motore sottotetto indoor	
<p>Motore installato sulla cappa</p> <p>KACL.798#41F 950 m3/h</p> 	<p>KACL.782#49F Slim 800 m3/h Utilizzo di tubazioni rettangolari 220x90 mm</p> 	<p>Motore sottotetto indoor con canalizzazione tonda</p> <p>KACL.798#41F 950 m3/h</p> <hr/> <p>KACL.797#4AF - 1300 m3/h Utilizzo di tubazioni ø200 mm e flangia (KACL.396)</p> 	<p>Motore sottotetto indoor con canalizzazione rettangolare</p> <p>KACL.798#41F 950 m3/h</p> <hr/> <p><i>Importante: in caso di canalizzazione rettangolare sono necessari i raccordi KACL.789 e KACL.376.</i></p> 
Aspiratore esterno		Modalità filtrante	
<p>Aspiratore esterno* con canalizzazione tonda</p> <p>KACL.786#41F - 1000 m3/h Utilizzo di tubazioni ø150</p> <hr/> <p>KACL.796#4AF - 1500 m3/h Utilizzo di tubazioni ø200 e flangia (KACL.396)</p> <p>*L'aspiratore esterno va posizionato al riparo dagli agenti atmosferici</p> 	<p>Aspiratore esterno* con canalizzazione rettangolare</p> <p>KACL.786#41F - 1000 m3/h Utilizzo di tubazioni rettangolari 220x90 mm</p> <hr/> <p><i>Importante: in caso di canalizzazione rettangolare sono necessari i raccordi KACL.789 e KACL.376.</i></p> <p>*L'aspiratore esterno va posizionato al riparo dagli agenti atmosferici.</p> 	<p>Motore slim con unità filtrante Carbon.Zeo</p> <p>KACL.782#49F Slim 800 m3/h Utilizzo di tubazioni rettangolari 220x90 mm min. 1,5 m</p> <hr/> <p>KACL.939#BF Kit Filtrante Carbon.Zeo orizzontale</p>  <p>min. 1,5 m</p> <hr/> <p>KACL.953#BF Kit Filtrante Carbon.Zeo verticale</p> 	<p>Installazione con filtri "plug and play"</p> <p>KACL.1049 Filtro Carbon.Zeo Microtech rigenerabile per cappe soffitto fino a L 100 cm</p> <hr/> <p>KACL.1050 Filtro Carbon.Zeo Microtech rigenerabile per cappe soffitto oltre L 100 cm</p> <hr/> <p>KACL.1064#BF Griglia per uscita aria cappe a soffitto con filtri "plug and play" - Bianco</p>  <p>griglia uscita aria</p> <p>filtri Carbon.Zeo Microtech</p>

Uscite aria direzionabili



Unità motore
standard
5 direzioni

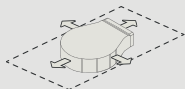

Unità motore
Slim 4 direzioni
(In base alla
posizione
del motore)

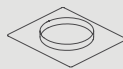

Flangia ø200
KACL.396



Raccordo
220x90 mm
KACL.789







Raccordo
circolare/
rettangolare
ø150/220x90
KACL.376

Tubi e raccordi

Curva circolare / rettangolare	Curva orizzontale / rettangolare	Curva tonda	Curva verticale / rettangolare	Tubo rettangolare rigido
KACL.387 ø125/150x70 - 13 € KACL.371 ø150/220x90 - 18 €	KACL.385 150x70 - 13 € KACL.367 220x90 - 21 €	KACL.390 ø125 - 16 € KACL.391 ø150 - 24 € KACL.341 ø200 - 47 €	KACL.386 150x70 - 11 € KACL.369 220x90 - 17 €	KACL.381 150x70x1200 - 25 € KACL.352 220x90x1200 - 47 €
				
Tubo tondo rigido	Giunzione rettangolare	Giunzione tonda	Raccordo circolare/rettangolare	Fascetta per tubo flessibile
KACL.382 ø125x1200 - 20 € KACL.358 ø150x1200 - 38 € KACL.340 ø200x1200 - 47 €	KACL.383 150x70 - 9 € KACL.356 220x90 - 13 €	KACL.384 ø125 - 9 € KACL.380 ø150 - 13 € KACL.342 ø200 - 47 €	KACL.388 ø125/150x70 - 11 € KACL.376 ø150/220x90 - 18 €	KACL.363 ø125 - 7 € KACL.364 ø150 - 7 €
				
Riduzione	Staffa per tubo rettangolare	Tubo in alluminio estensibile fino a 3 m	Flangia per motori e aspiratori ad alta potenza (1500 - 1300 m3/h)	Griglia con alette a gravità
KACL.343 ø150/ø200 - 32 € 103040201 ø125/ø150 - 10 €	KACL.389 150x70 - 10 € KACL.362 220x90 - 14 €	KACL.359 ø125 x 800-3000 - 38 € KACL.360 ø150 x 800-3000 - 45 €	KACL.396 ø200 - 47 € KACL.398 ø150 - 47 €	KACL.348 ø125 / ø150 - 30 €
				
Griglia per filtro sottobase H 60 mm	Griglia per uscita aria cappe a soffitto con filtri "plug and play" - Bianco	Deflettore per uscita aria per cappe incasso e parete inclinate (motori 800 m3/h)		
KACL.955 500x60 - 40 €	KACL.1064#BF 500x150 - 40 €	KACL.1059 ø150 - 25 €		
				

Convogliatore per versioni filtranti

Cappa	Silenziatore NRS KACL.400	Convogliatori Isola KACL.866	Convogliatori Parete KACL.864	Convogliatori Parete KACL.865
<p>Il convogliatore consente (nelle cappe filtranti) una migliore distribuzione dell'aria in uscita, ottimizzandone il flusso e riducendone le turbolenze, spesso fonte di rumore. Esso è adatto ai soli modelli cappa con motore da 800 m³/h equipaggiati con filtri carbone standard (tipo 3 o tipo 6).</p>				
Elle		.		
Europa 175		.		
Flipper NRS	.			
Luce (Isola)		.		
Luce (Parete)			.	
Lumen (Isola)		.		
Lumen (Parete)			.	
Lumen NRS	.			
Lumen Isola 175		.		
Lumen Isola 175 NRS	.			
Lumina NRS	.			
Mercurio			.	
Mira (Isola)		.		
Mira (Parete telescopica)				.
Mizar			.	
Plane (Isola)		.		
Plane (Parete)				.
Plane No-Drop (Isola)		.		
Plane No-Drop (Parete)				.
Plane NRS	.			
Stream			.	
Verso NRS	.			

Il convogliatore è disponibile in tre versioni a seconda dei modelli sia per cappe a parete sia per cappe ad isola. Il kit include anche una tubazione da 300 mm con \varnothing 150 mm per indirizzare l'aria verso il deflettore.

Installazione Cooking

Per consentire il funzionamento ottimale del prodotto è indispensabile la corretta installazione nel mobile cucina. Con l'intento di facilitare questa operazione Falmecc offre infatti molteplici opzioni con e senza canalizzazione.

I piani con aspirazione integrata presentano una serie di componenti inclusi all'interno della confezione, pensati per soddisfare le principali esigenze di montaggio. Nel caso di configurazioni più complesse, è inoltre disponibile una gamma di tubi e raccordi accessori.

Deflettore anti-rumore per Zero Easy e Quantum Pro Easy

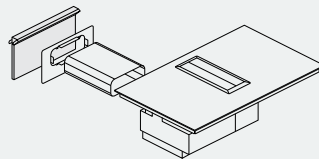
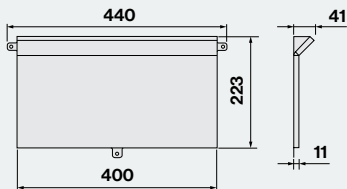

KACL.1036 - 75 €

(Nel modello Quantum Pro l'articolo è incluso nella confezione)

Brera

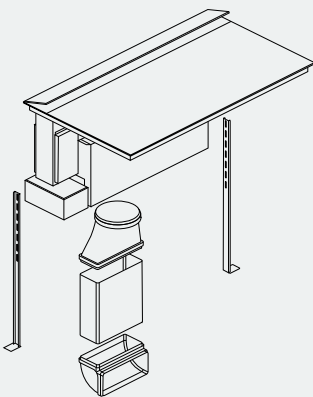

Zero

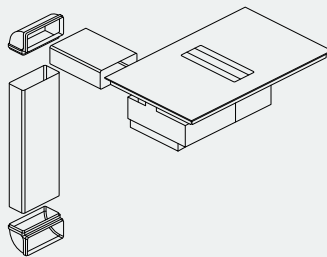

Zero Easy

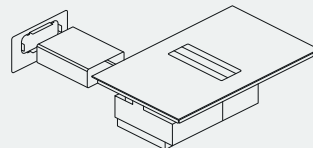

Quantum Pro

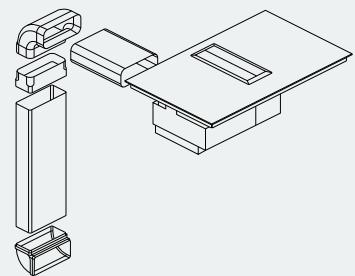

Quantum Pro Easy

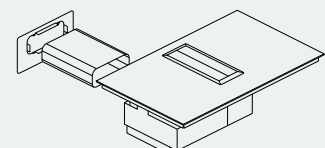

Accessori Cooking

La collezione Cooking offre una gamma di accessori pensati per migliorare l'esperienza di utilizzo dei piani a induzione e piani aspiranti Falmecc. Il grill e i set di pentole premium sono adatti alla cottura per induzione ed offrono la possibilità di coprire tutte le esigenze per la preparazione dei cibi.

Grill rettangolare



KACL.1017 - 249 €

Grill per induzione in alluminio pressofuso con trattamento antigraffio, resistente fino a 300°C. Adatto alle zone di cottura con bridge.

41x24 cm

Cornice nera



KACL.155#NF - 160 €
(Quantum Pro / Quantum Pro Easy, Zero / Zero Easy) 84 cm

Cornice perimetrale protettiva in metallo verniciato nero opaco

Silence Kit

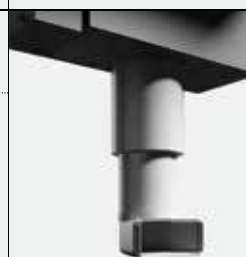

KACL.1026 - 90 €

Permette di migliorare ulteriormente la silenziosità dell'aspirazione

Pentole premium per induzione

KACL.1020 - 425 €

Batteria di pentole composta da 8 pezzi di varie dimensioni:
3 casseruole,
2 padelle,
3 coperchi.
Corpo in fusione di alluminio.
Fondo ad alto spessore alluminio e acciaio termoradiante.
Interno antiaderente a 4 strati effetto granito.
Manici amovibili.
Resistenza in forno fino a 180°.



KACL.1019 - 255 €

Batteria di pentole composta da 9 pezzi di varie dimensioni:
3 casseruole,
1 pentola,
1 tegame,
4 coperchi.
Corpo in acciaio inox 18/10.
Fondo multistrato termoradiante acciaio/alluminio/acciaio.
Coperchi e manici in acciaio.



Prolunghe

Prolunghe

Per quelle cucine dotate di un soffitto molto alto, Falmecc offre una soluzione che permette di mantenere la distanza massima consigliata tra cappa e piano

cottura e di non rinunciare a una resa estetica elegante e omogenea. Si può scegliere infatti tra vari modelli di prolunghe per il camino.

Prolunghe

	H 700 Parete	H 960 Parete	H 1200 Isola
	Flipper NRS KACL.570#I (Inox)	Flipper NRS KACL.571#I (Inox) KACL.571#B (Bianco) KACL.571#N (Nero)	Elle KACL.557#N (Nero)
	Luce KACL.510#I (Inox)	Luce KACL.512#I (Inox)	Europa 175 KACL.557#N (Nero)
	Lumen KACL.510#I (Inox)	Lumen KACL.512#I (Inox)	Luce KACL.557#I (Inox)
	Lumen NRS KACL.570#I (Inox)	Lumen NRS KACL.571#I (Inox)	Lumen KACL.557#I (Inox)
	Lumina NRS KACL.570#I (Inox)	Lumina NRS KACL.571#I (Inox)	Lumen NRS KACL.572#I (Inox)
	Marte Pro KACL.1032#IF (Inox)	Marte Pro KACL.1033#IF (Inox)	Lumen Isola 175 KACL.557#I (Inox)
	Mizar KACL.510#I (Inox)	Mercurio KACL.512#N (Nero)	Lumen Isola 175 NRS KACL.572#I (Inox)
	Plane KACL.1032#IF (Inox) KACL.1032#BF (Bianco) KACL.1032#NF (Nero)	Mizar KACL.512#I (Inox)	Lumina NRS KACL.572#I (Inox)
	Plane No-Drop KACL.570#I (Inox) KACL.1032#NF (Nero)	Plane KACL.1033#IF (Inox) KACL.1033#BF (Bianco) KACL.1033#NF (Nero)	Plane KACL.557#I (Inox) KACL.557#N (Nero)
	Plane NRS KACL.570#I (Inox)	Plane No-Drop KACL.571#I (Inox) KACL.1033#NF (Nero)	Plane No-Drop KACL.557#I (Inox) KACL.557#N (Nero)
	Stream KACL.510#I (Inox)	Plane NRS KACL.571#I (Inox) KACL.571#N (Nero)	Plane NRS KACL.572#I (Inox) KACL.572#N (Nero)
		Stream KACL.512#I (Inox)	
		Verso NRS KACL.571#B (Bianco) KACL.571#N (Nero)	

Uso e manutenzione

Telecomando

Per poter utilizzare con il massimo comfort tutti i modelli a soffitto, Falmec offre in dotazione un telecomando dotato di display tramite cui è possibile gestire le varie funzionalità delle cappe. Cod. 105080053 — 81 €



Pulizia acciaio

Falmec realizza le proprie cappe solo con materiali di altissima qualità. Per questo è importante prendersene cura con i prodotti più adatti, che garantiranno un aspetto impeccabile e una durata perfetta nel tempo. Per i modelli realizzati in acciaio inox Falmec ha creato delle speciali salviette detergenti che doneranno extra brillantezza alla vostra cappa. Esse sono imbevute di una speciale miscela di oli che impediscono il depositarsi dello sporco e prevengono le impronte digitali donando un effetto di pulizia e lucentezza. Sarà sufficiente lavare la cappa con acqua calda e un detergente neutro. Una volta asciutto basterà passare le salviette Magic Steel nel senso della satinatura, uniformare con un panno morbido (sempre nel senso della satinatura) e lasciar asciugare.

Salvietta protettiva Magic Steel
per superfici in acciaio inox.
KACL.815 (box 10 pz) — 19 €

Falmec S.p.A

via dell'Artigianato, 42 z.i.
31029 Vittorio Veneto
Treviso — Italy
info@falmec.com
falmec.com

Immagini
Nudesign / Neiko / Eye Studio

Fotografia e styling
Eye Studio / Beppe Mangia

Grafica
Designwork

Testi
Daniele Varelli

*Post-produzione fotografica
e fotolito*
Luce Group

Stampato in Italia
©Maggio 2025

Falmec declina ogni responsabilità
relativa ad eventuali inesattezze
contenute in questo catalogo
se dovute ad errori di stampa
e trascrizione.

Falmec si riserva il diritto di apportare,
in qualsiasi momento e senza
preavviso, tutte le modifiche tecniche,
estetiche e funzionali ai prodotti che
ritiene opportune per il miglioramento
degli stessi.

I prezzi riportati sono prezzi consigliati
al pubblico per il mercato italiano
e non vincolanti.
IVA, trasporto ed Ecocontributo
RAEE esclusi.

Modelli, immagini e soluzioni tecniche
presentati in questo catalogo sono
tutelati da titoli di proprietà industriale.

La stampa tipografica non sempre
riproduce fedelmente
le tinte ed i materiali originali.

Il catalogo è di proprietà di Falmec
Spa. Tutti i diritti sono riservati.
È vietata ogni forma
di riproduzione anche parziale.

falmec